



Recreativos Franco, S.A.U.  
Plaza de Cronos, 4  
28037 Madrid - ESPAÑA  
Tel.: (34) 91 440 92 00 - Fax : (34) 91754 41 66  
<http://www.rfranco.com>

**On Mix**  
EVOLUTION

Ref.: PM10-0007650

27 de Enero de 2022  
© R.Franco

ÍNDICE.....	2
CARACTERÍSTICAS FÍSICAS Y ELÉCTRICAS .....	4
INSTALACIÓN.....	5
INTRODUCCIÓN .....	8
DESCRIPCIÓN DEL JUEGO.....	8
VARIANTE DE JUEGO "GAME OF CHRONOS" .....	9
VARIANTE DE JUEGO "RF CONFIDENTIAL" .....	10
VARIANTE DE JUEGO "TRIPLE MASK" .....	11
VARIANTE DE JUEGO "PAPER REELS" .....	11
VARIANTE DE JUEGO "SHEREZADE 81" .....	12
VARIANTE DE JUEGO "WILD CHERRIES DELUXE" .....	13
VARIANTE DE JUEGO "BIG MINER" .....	14
VARIANTE DE JUEGO "BIG MINER FG" .....	15
VARIANTE DE JUEGO "BOOK OF FRUITS" .....	16
VARIANTE DE JUEGO "FORTUNE FOREST" .....	17
VARIANTE DE JUEGO "KEY OF RA" .....	17
VARIANTE DE JUEGO "DARK SPACE" .....	18
VARIANTE DE JUEGO "GOLDEN IDOL" .....	19
VARIANTE DE JUEGO "GOLDEN CLOVER MIX" .....	19
VARIANTE DE JUEGO "LUCKY CANDY" .....	20
VARIANTE DE JUEGO "MAFIA LAND" .....	21
VARIANTE DE JUEGO "MAUNA LOA" .....	22
VARIANTE DE JUEGO "STARS AND BELLS" .....	23
VARIANTE DE JUEGO "FRUIT DREAMS" .....	23
PLANES DE GANANCIAS.....	24
CARAMELO .....	25
EASTERN DREAMS.....	26
FRUITY COCKTAIL.....	27
GAME OF CHRONOS.....	28
RF CONFIDENTIAL .....	29
TRIPLE MASK .....	30
PAPER REELS.....	31
SHEREZADE 81.....	32
WILD CHERRIES 243 .....	33
WILD CHERRIES DELUXE.....	34
BIG MINER .....	35
BIG MINER FG.....	36
BOOK OF FRUITS.....	37
FORTUNE FOREST.....	38
KEY OF RA.....	39
DARK SPACE.....	40
GOLDEN IDOL.....	41
GOLDEN CLOVER MIX.....	42
LUCKY CANDY.....	43
MAFIA LAND .....	44
MAUNA LOA .....	45
STARS AND BELLS .....	51
FRUIT DREAMS.....	52
CONFIGURACIÓN DE LA MÁQUINA .....	53
MENÚS DE TERMINAL .....	53
MENÚ DE CICLOS .....	62
MECÁNICA (MANUAL DE PIEZAS).....	65
MONTAJE GENERAL.....	65
CONJUNTO ALTILLO MONITOR.....	66
CONJUNTO MUEBLE.....	67
PUERTA SUPERIOR .....	70

Este documento contiene información exclusiva y sometida a derechos de autor. Queda prohibida su reproducción o divulgación sin contar con el consentimiento por escrito de R. Franco, Inc. ©R. Franco





PUERTA INTERMEDIA .....	71
PUERTA INFERIOR MUEBLE .....	72
CARÁTULA FRONTAL.....	73
SELECTOR Y CAÍDAS .....	74
PROTECCIONES HOPPERS .....	75
CONJUNTO 3 HOPPERS CCTALK .....	77
CONJUNTO 1 HOPPER CCTALK .....	79
CONJUNTO BILLETERO JCM .....	81
BILLETERO NV11 .....	82
BILLETERO NV200.....	83
IMPRESORA ITHACA 950 .....	84
RACK RF4000.....	85
CONJUNTO BOTONERA.....	86
MANTENIMIENTO Y ALMACENAMIENTO .....	87
EXTENSIÓN DE GARANTÍA .....	89
DECLARACIÓN UE DE CONFORMIDAD .....	90
ELECTRÓNICA (HARDWARE).....	91
PM19-0000499.- CPU GMB126.....	91
PM19-0000483.- MÓDULO CC300 .....	92
PS90-0001317.- PLACA CONTROL LED STRIP .....	93
PS90-0000889.- PLACA ILUMINACIÓN IMPRESORA (AZ.) .....	96
PS90-0001345.- PLACA AMPLIFICADOR DE SONIDO .....	97
PS90-0001074.- PLACA ILUMINACIÓN LEDS .....	103
PS90-0001116.- PLACA ILUMINACION R FRANCO RGB .....	105
PS90-0001230.- PLACA ILUMINACION ALTAVOCES FULL COLOR.....	106
PS90-0001292.- PLACA ETAPA POTENCIA RGB .....	107
PS90-0001316.- PLACA USB .....	109
PS90-0001332.- PLACA ILUMINACIÓN EMBOCADURAS.....	110



Este documento contiene información exclusiva y sometida a derechos de autor. Queda prohibida su reproducción o divulgación sin contar con el consentimiento por escrito de R. Franco, Inc. ©R. Franco

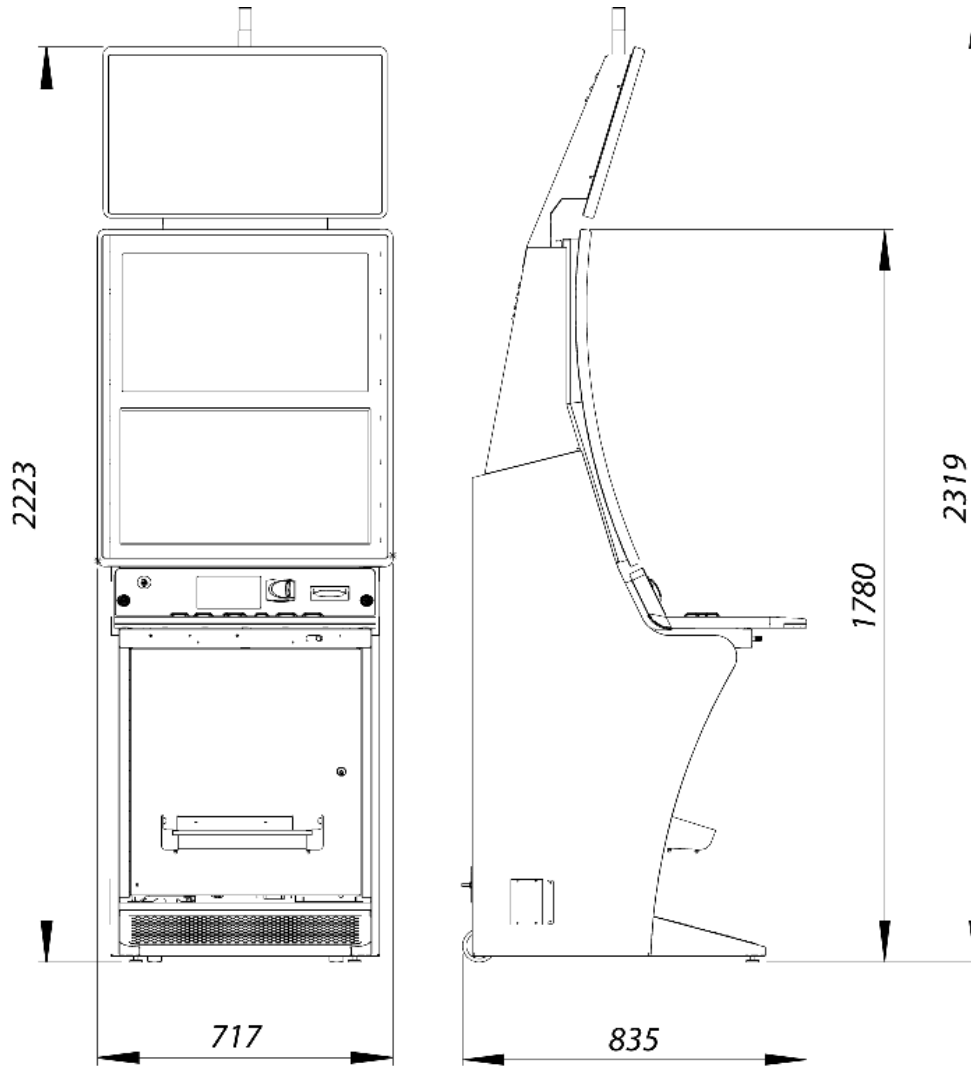

CARACTERÍSTICAS FÍSICAS:	
◇ Alto.....	2319 mm.
◇ Ancho.....	717 mm.
◇ Fondo.....	835 mm.
◇ Peso aprox.....	166 Kg.

**CARACTERÍSTICAS ELÉCTRICAS**

Tensión de entrada	230V. AC. 50Hz
Corriente máxima	1A

**RANGOS DE FUNCIONAMIENTO EN TENSIÓN Y TEMPERATURA**

Esta máquina puede funcionar en condiciones ambientales siendo los límites de:

TEMPERATURA	0-50 GRADOS CENTÍGRADOS
HUMEDAD	5% - 75%
VOLTAJE	220 - 250V CA 50 - 63HZ





1. La máquina no es adecuada para su uso en exteriores y deberá ubicarse en locales cubiertos teniendo en cuenta las siguientes precauciones:
  - 1.1 Es preciso dejar un espacio de 15 cm. como mínimo a su alrededor, así como una distancia de la parte trasera a la pared de 5 cm. como máximo.
  - 1.2 No ha de situarse en lugares que comprometan la seguridad del local, tales como salidas de emergencia, zonas de paso, extintores, etc.
  - 1.3 Nunca se expondrá la máquina directa y prolongadamente a los rayos solares, agua, lluvia, vapor, polvo excesivo, etc.
  - 1.4 La máquina, debe estar fijada a una estructura del edificio.
  - 1.5 “Este aparato no está destinado para ser usado por personas (incluyendo niños) cuyas capacidades físicas, sensoriales o mentales estén reducidas, o carezcan de experiencia o conocimiento, salvo si han tenido supervisión o instrucciones relativas al uso del aparato por una persona responsable de su seguridad. Los niños deberían ser supervisados para asegurar que no juegan con el aparato”.



1.6 El aparato no es adecuado para su instalación en un área donde se pudiera utilizar un chorro de agua.

1.7 Para acceder a la zona de mantenimiento, es necesario abrir la puerta superior del mueble mediante el uso de una llave

## 2. Comprobaciones eléctricas básicas.

### ¡ IMPORTANTE !

Para una correcta instalación de la máquina, es imprescindible fijarla sobre una superficie vertical que garantice la seguridad durante el normal funcionamiento y el servicio técnico.

La fijación, deberá ser sólida y anclada a la estructura del edificio.

### ¡ IMPORTANTE !

**Verificar que la fecha y hora del reloj de la máquina son correctas**

2.1 Comprobar que las conexiones y diferentes componentes de la máquina están en perfecto estado. Pueden haber sufrido alguna variación a causa de un transporte inadecuado.





- 2.2 Conectar la máquina a un enchufe provisto de toma de tierra, para garantizar la seguridad del usuario a causa de eventuales descargas eléctricas. En cualquier caso, la conexión del aparato a la red eléctrica debe realizarse con un cable HOMOLOGADO, es decir que cumpla con la normativa vigente del país en que se instale.
- 3.** Por último, es recomendable, antes de dejar definitivamente instalada la máquina, pasar el test de verificación general, comprobándose que los dispositivos básicos funcionan correctamente; para ello, véase el modo de operar para acceder al test en el apartado "Test general de verificación" de la sección "DESCRIPCIÓN DEL JUEGO Y FUNCIONAMIENTO" de este manual.



## INTRODUCCIÓN

RF OnMix es una nueva generación de máquina multijuego Online, con pantalla táctil, capaz de integrar juegos de distintos proveedores, conectarse con diferentes periféricos y establecer redes con otros terminales de juego.

Este novedoso terminal, destinado a bingos, salones de juego o casinos, es muy atractivo para el jugador al permitir una oferta más amplia de entretenimiento y diversión. El terminal RF OnMix cuenta con un extenso catálogo de juegos, en constante evolución y ampliación.

Esta es un terminal basado en servidor, es decir el terminal físico es la interfaz entre el jugador y servidor, donde son gestionados los juegos y la totalidad de las transacciones. Los servidores están alojados en la nube proporcionando alta disponibilidad y escalabilidad.

El diseño online de la máquina permite su configuración, monitorización, mantenimiento y actualización de manera remota.

Para el funcionamiento de la máquina se requiere una conexión a internet continua y estable.

Para los casos donde la disponibilidad o calidad de la conexión no esté asegurada existe la opción de integrar un micro servidor dentro en la ubicación deseada para que los terminales puedan funcionar en régimen offline.

La totalidad de los parámetros de configuración se definen a nivel de servidor, lo que permite multitud de opciones de particularización de la máquina, a nivel de juegos, apuestas, divisas, etc.

Su disposición y agrupación (islas) es flexible tanto a nivel de sala como a nivel de red de terminales, pudiéndose gestionar decenas de miles de terminales en una misma operación, facilitando su gestión y pudiendo configurarse Jackpots progresivos comunes.

Este manual contiene información relativa a la gestión de la máquina RF OnMix, en donde se detallan el modelo usado para la explotación de la operación, el arranque de la máquina, sus menús y configuraciones, así como su interacción con el BackOffice existente para poder realizar depósitos y retiradas monetarias.

RF OnMix es una plataforma digital, con lo cual se puede integrar en diferentes muebles. Físicamente puede componerse de dos elementos

- Terminales.- Es la máquina propia de juego.
- Visualizador (opcional).- Es una máquina de visualización adicional para dotar de mayor presencia a los Jackpots.

Dependiendo del modelo de mueble, el visualizador podrá incluirse en el mismo mueble de un terminal o se instalará por separado.

Los muebles disponibles para RF Onmix son:

- RF 31
- RF 4000
- RF Baby

## DESCRIPCIÓN DEL JUEGO

RF OnMix, es una maquina multijuego y multipuesto con un juego común, que puede desarrollar las siguientes variantes de juego en sus terminales:

1. Caramelo
2. Eastern Dreams
3. Fruity Cocktail
4. Game of Chronos
5. RF Confidential
6. Triple Mask
7. Paper Reels
8. Sherezade 81
9. Wild Cherries 243
10. Wild Cherries Deluxe
11. Big Miner
12. Big Miner FG
13. Book of Fruits
14. Fortune Forest







15. Key of Ra
16. Dark Space
17. Golden Idol
18. Golden Clover Mix
19. Lucky Candy
20. Mafia Land
21. Mauna Loa
22. Stars and Bells
23. Fruit Dreams

El modelo dispone de un juego común.

Todas las variantes disponen de la modalidad de “juego automático”

Es una función que el jugador puede activar y desactivar en cualquier momento, manteniendo el control manual del juego

Las características de cada juego se detallan a continuación:

### VARIANTE DE JUEGO “GAME OF CHRONOS”

Se trata de un video-slot de 5 rodillos.

En la pantalla principal se muestran 5 rodillos en vídeo en los que se obtienen premios sobre 40 líneas, esto es, una sola apuesta ya habilita todas las posibles líneas.

Las reglas del juego son:

- Todos los premios, excepto el Premio Disperso (scatter) y la activación del Bono de Juegos Libres, se dan en rodillos adyacentes desde el primer rodillo de la izquierda.
- Las apuestas pueden ser seleccionadas entre un número discreto de posibilidades. La elegida aparece en el marcador “APUESTA” de la pantalla principal.
- En la pantalla superior aparece el plan de ganancias para la apuesta seleccionada.
- Todos los premios se muestran en euros.
- Se paga únicamente el premio de mayor valor por línea jugada, excepto con el premio disperso.
- El juego comienza al presionar Juego.
- Todos los premios obtenidos se acreditan en forma automática, inmediatamente, en la cuenta/monedero de juegos del jugador.
- El resultado de cada juego se mostrará instantáneamente al participante y se mantendrá durante un período de tiempo razonable.
- Las reglas del juego están disponibles pulsando el botón “AYUDA” (antes y después de la partida), y el público y los participantes pueden acceder fácilmente a ellas.
- La opción de juego automático permite jugar automáticamente partidas consecutivas sin tener que interactuar con el juego.

### Descripción del juego.

- El juego consiste en obtener una de las combinaciones del plan de premios. La obtención de premios será siempre sobre 40 líneas, sumándose en caso de obtener varios dentro de la misma partida. El valor del premio depende de la apuesta seleccionada, mostrándose en cada caso el plan de ganancias correspondiente.
- Combinación que activa el Bono de Juegos Libres: cuando aparecen 3 símbolos de activación en cualquier posición de los rodillos.
- Figura de premio disperso
- Comodín que sustituye cualquier figura menos las figuras de Premio Disperso y de activación del Bono de Juegos Libres.

### Bono de juegos libres.

El Bono de los Juegos Libres se activa cuando tres símbolos  aparecen en cualquier posición de los rodillos.

En ese momento se muestra el número de Juegos libres obtenidos, que será entre 10 y 20.

Si el jugador no inicia los Juegos Libres con el botón Juego, estos se iniciarán automáticamente. Durante los Juegos Libres no se pueden obtener más juegos libres.





### Comodín



El símbolo  representa el Comodín y sustituye todos los símbolos, con la excepción del símbolo de premio Disperso y los símbolos de activación del Bono de Juegos Libres.

### Premio Disperso.

El Premio Disperso se obtiene cuando tres símbolos    aparecen en cualquier posición de los rodillos.

Las combinaciones de premio Disperso multiplican por 5 el total de créditos apostados. El premio Disperso se suma a los demás premios obtenidos en la misma jugada.

### VARIANTE DE JUEGO "RF CONFIDENTIAL"

Se trata de un video-slot de 5 rodillos.

En la pantalla principal se muestran 5 rodillos en vídeo en los que se obtienen premios sobre 25 líneas, esto es, una sola apuesta ya habilita todas las posibles líneas.

Las reglas del juego son:

- Todos los premios, excepto el Premio Disperso y la activación del Bono de Juegos Libres, se dan en rodillos adyacentes desde el primer rodillo de la izquierda.
- Las apuestas pueden ser seleccionadas entre un número discreto de posibilidades. La elegida aparece en el marcador "APUESTA" de la pantalla principal.
- En la pantalla superior aparece el plan de ganancias para la apuesta seleccionada.
- Todos los premios de muestran en euros.
- Se paga únicamente el premio de mayor valor por línea jugada, excepto con el premio disperso.
- El juego comienza al presionar Juego.
- Todos los premios obtenidos se acreditan en forma automática, inmediatamente, en la cuenta / monedero de juegos del jugador.
- El resultado de cada juego se mostrará instantáneamente al participante y se mantendrá durante un período de tiempo razonable.
- Las reglas del juego están disponibles pulsando el botón "AYUDA" (antes y después de la partida), y el público y los participantes pueden acceder fácilmente a ellas.

### Descripción del juego.

- El juego consiste en obtener una de las combinaciones del plan de premios. La obtención de premios será siempre sobre 25 líneas, sumándose en caso de obtener varios dentro de la misma partida. El valor del premio depende de la apuesta seleccionada, mostrándose en cada caso el plan de ganancias correspondiente.
- Combinación que activa el Bono de Juegos Libres: cuando aparecen tres símbolos de activación en cualquier posición de los rodillos.
- Figura de premio disperso.



**Bono de juegos libres.**

El Bono de los Juegos Libres se activa cuando tres símbolos  aparecen en cualquier posición de los rodillos.

En ese momento se muestra el número de Juegos libres obtenidos, que será entre 5 y 12.

Si el jugador no inicia los Juegos Libres con el botón Juegue, estos se iniciarán automáticamente.

Durante los Juegos Libres no se pueden obtener más juegos libres.

Todos los premios obtenidos en los Juegos Libres se multiplican por 2.

**Premio Disperso.**

El Premio Disperso se obtiene cuando tres símbolos  aparecen en cualquier posición de los rodillos.

El premio Disperso se suma a los demás premios obtenidos en la misma jugada.

**VARIANTE DE JUEGO “TRIPLE MASK”**

Se trata de un video-slot de 5 rodillos.

En la pantalla principal se muestran 5 rodillos en vídeo en los que se obtienen premios sobre 20 líneas, esto es, una sola apuesta ya habilita todas las posibles líneas.

Las reglas del juego son:

- Todos los premios, excepto el premio disperso (scatter), se dan en rodillos adyacentes desde el primer rodillo de la izquierda.
- Las apuestas pueden ser seleccionadas entre un número discreto de posibilidades. La elegida aparece en el marcador “APUESTA” de la pantalla principal.
- En la pantalla superior aparece el plan de ganancias para la apuesta seleccionada.
- Todos los premios de muestran en euros.
- Se paga únicamente el premio de mayor valor por línea jugada, excepto con el premio disperso.
- El juego comienza al presionar Juegue.
- Todos los premios obtenidos se acreditan en forma automática, inmediatamente, en la cuenta / monedero de juegos del jugador.
- El resultado de cada juego se mostrará instantáneamente al participante y se mantendrá durante un período de tiempo razonable.
- Las reglas del juego están disponibles pulsando el botón “AYUDA” (antes y después de la partida), y el público y los participantes pueden acceder fácilmente a ellas.

**Descripción del juego.**

- El juego consiste en obtener una de las combinaciones del plan de premios. La obtención de premios será siempre sobre veinte líneas, sumándose en caso de obtener varios dentro de la misma partida. El valor del premio depende de la apuesta seleccionada, mostrándose en cada caso el plan de ganancias correspondiente.
- Combinación que activa el Juego del Bono: cuando aparecen 5 cerezas en cualquier posición de los rodillos.

**Reglas del juego del Bono.**

El Juego del Bono se activa cuando cinco símbolos  de cerezas aparecen en cualquier posición de los rodillos.

En ese momento se muestra una pantalla donde hay ocultas 9 figuras, entre ellas tres máscaras. Hay que ir destapando figuras hasta que aparezcan las tres máscaras. Cuanto menor es la cantidad de intentos mayor es el premio. En la misma pantalla se muestra el premio que se puede conseguir según el número de intentos.

**VARIANTE DE JUEGO “PAPER REELS”**

Se trata de un video-slot de 5 rodillos.

En la pantalla principal se muestran 5 rodillos en vídeo en los que se obtienen premios sobre 20 líneas,



esto es, una sola apuesta ya habilita todas las posibles líneas.

Las reglas del juego son:

- Todos los premios, excepto el premio disperso (scatter), se dan en rodillos adyacentes desde el primer rodillo de la izquierda.
- Las apuestas pueden ser seleccionadas entre un número discreto de posibilidades. La elegida aparece en el marcador "APUESTA" de la pantalla principal.
- En la pantalla superior aparece el plan de ganancias para la apuesta seleccionada.
- Todos los premios se muestran en euros.
- Se paga únicamente el premio de mayor valor por línea jugada, excepto con el premio disperso.
- El juego comienza al presionar Juegue.
- Todos los premios obtenidos se acreditan en forma automática, inmediatamente, en la cuenta / monedero de juegos del jugador.
- El resultado de cada juego se mostrará instantáneamente al participante y se mantendrá durante un período de tiempo razonable.
- Las reglas del juego están disponibles pulsando el botón "AYUDA" (antes y después de la partida), y el público y los participantes pueden acceder fácilmente a ellas.

### Descripción del juego.

- El juego consiste en obtener una de las combinaciones del plan de premios. La obtención de premios será siempre sobre veinte líneas, sumándose en caso de obtener varios dentro de la misma partida. El valor del premio depende de la apuesta seleccionada, mostrándose en cada caso el plan de ganancias correspondiente.
- Combinación que activa el Juego del Bono: cuando aparecen en línea cualquier posición de los rodillos cinco iconos de juego "tres en raya".

### Reglas del juego del Bono

El Juego del Bono se activa cuando cinco símbolos  aparecen en cualquier posición de los rodillos.

En ese momento se muestra una pantalla donde hay ocultas nueve figuras, entre ellas tres círculos. Hay que ir destapando figuras hasta que aparezcan los tres círculos. Cuanto menor es la cantidad de intentos mayor es el premio. En la misma pantalla se muestra el premio que se puede conseguir según el número de intentos.

### VARIANTE DE JUEGO "SHEREZADE 81"

Se trata de un video-slot de 4 rodillos.

En la pantalla principal se muestran 4 rodillos en vídeo en los que se obtienen premios sobre 81 líneas, esto es, una sola apuesta ya habilita todas las posibles líneas.

Las reglas del juego son:

- Todos los premios, excepto el premio disperso (scatter), se dan en rodillos adyacentes desde el primer rodillo de la izquierda.
- Las apuestas pueden ser seleccionadas entre un número discreto de posibilidades. La elegida aparece en el marcador "APUESTA" de la pantalla principal. En la pantalla superior aparece el plan de ganancias para la apuesta seleccionada.
- Todos los premios se muestran en euros.
- Se paga únicamente el premio de mayor valor por línea jugada, excepto con el premio disperso.
- El juego comienza al presionar Juegue.
- Todos los premios obtenidos se acreditan en forma automática, inmediatamente, en la cuenta / monedero de juegos del jugador.
- El resultado de cada juego se mostrará instantáneamente al participante y se mantendrá durante un período de tiempo razonable.
- Las reglas del juego están disponibles pulsando el botón "AYUDA" (antes y después de la partida), y el público y los participantes pueden acceder fácilmente a ellas.
- La ruleta de la derecha sortea si el premio se multiplica x1 o x2.



**Descripción del juego.**

- El juego consiste en obtener una de las combinaciones del plan de premios. La obtención de premios será siempre sobre ochenta y una líneas para premios x4 y sobre veinte y siete líneas sobre premios x3, sumándose en caso de obtener varios dentro de la misma partida. El valor del premio depende de la apuesta seleccionada, mostrándose en cada caso el plan de ganancias correspondiente.
- Si en una línea aparece el genio  , si hay premio, se multiplica ese premio x2, x4, x8 si aparecen uno, dos o tres genios respectivamente.

**VARIANTE DE JUEGO “WILD CHERRIES 243”**

Se trata de un video-slot de 5 rodillos.

En la pantalla principal se muestran 5 rodillos en vídeo en los que se obtienen premios sobre 243 líneas, esto es, una sola apuesta ya habilita todas las posibles líneas.

Las reglas del juego son:

- Todos los premios, excepto el scatter (Premio Disperso), se dan en rodillos adyacentes desde el primer rodillo de la izquierda.
- Las apuestas pueden ser seleccionadas entre un número discreto de posibilidades. La elegida aparece en el marcador “APUESTA” de la pantalla principal.
- En la pantalla superior aparece el plan de ganancias para la apuesta seleccionada.
- Todos los premios de muestran en euros.
- Se paga únicamente el premio de mayor valor por línea jugada, excepto con el premio disperso.
- El juego comienza al presionar Juego.
- Todos los premios obtenidos se acreditan en forma automática, inmediatamente, en la cuenta / monedero de juegos del jugador.
- El resultado de cada juego se mostrará instantáneamente al participante y se mantendrá durante un período de tiempo razonable.
- Las reglas del juego están disponibles en la pantalla superior.

**Descripción del juego.**

- El juego consiste en obtener una de las combinaciones del plan de premios. La obtención de premios será siempre sobre 243 líneas, sumándose en caso de obtener varios dentro de la misma partida. El valor del premio depende de la apuesta seleccionada, mostrándose en cada caso el plan de ganancias correspondiente.
- Comodín que sustituye cualquier figura menos las figuras de Premio Disperso y de activación del

**Bono de Juegos Libres.**

- Figura de premio disperso.

**Comodín.**

El símbolo  representa el Comodín y sustituye todos los símbolos, con la excepción del símbolo de premio Disperso.

El premio Disperso se suma a los demás premios obtenidos en la misma jugada.

**Premio Disperso (premio Scatter).**

El Premio Scatter (Premio Disperso) se obtiene cuando tres o más  símbolos aparecen en cualquier posición de los rodillos.

El premio Scatter se suma a los demás premios obtenidos en la misma jugada.

Además, se entra en un modo de “Free Spin” en el que los rodillos realizan giros hasta obtener un premio. Dicho premio es multiplicado por 20.

**VARIANTE DE JUEGO “WILD CHERRIES DELUXE”**

Se trata de un video-slot de 5 rodillos.

En la pantalla principal se muestran 5 rodillos en vídeo en los que se obtienen premios sobre 243 líneas, esto es, una sola apuesta ya habilita todas las posibles líneas.



Las reglas del juego son:

- Todos los premios, excepto el Scatter (Premio Disperso), se dan en rodillos adyacentes desde el primer rodillo de la izquierda.
- Las apuestas pueden ser seleccionadas entre un número discreto de posibilidades. La elegida aparece en el marcador "APUESTA" de la pantalla principal.
- En la pantalla superior aparece el plan de ganancias para la apuesta seleccionada.
- Todos los premios de muestran en euros.
- Se paga únicamente el premio de mayor valor por línea jugada, excepto con el premio disperso.
- El juego comienza al presionar Juego.
- Todos los premios obtenidos se acreditan en forma automática, inmediatamente, en la cuenta / monedero de juegos del jugador.
- El resultado de cada juego se mostrará instantáneamente al participante y se mantendrá durante un período de tiempo razonable.
- Las reglas del juego están disponibles en la pantalla superior.

### Descripción del juego.

- El juego consiste en obtener una de las combinaciones del plan de premios. La obtención de premios será siempre sobre 243 líneas, sumándose en caso de obtener varios dentro de la misma partida. El valor del premio depende de la apuesta seleccionada, mostrándose en cada caso el plan de ganancias correspondiente.
- Comodín que sustituye cualquier figura menos las figuras de Premio Disperso y de activación del Bono de Juegos Libres.
- Figura de premio disperso.

### Comodín.

El símbolo  representa el Comodín y sustituye todos los símbolos, con la excepción del símbolo de premio Disperso.

El premio Disperso se suma a los demás premios obtenidos en la misma jugada.

### Premio Scatter (Premio Disperso).

El Premio Scatter (Premio Disperso) se obtiene cuando tres o más  símbolos aparecen en cualquier posición de los rodillos.

El premio Scatter se suma a los demás premios obtenidos en la misma jugada.

Además, se entra en un modo de "Free Spin" en el que los rodillos realizan giros hasta obtener un premio. Dicho premio es multiplicado por 20.

### VARIANTE DE JUEGO "BIG MINER"

Se trata de un video-slot de 5 rodillos.

En la pantalla principal se muestran 5 rodillos en vídeo en los que se obtienen premios sobre 20 líneas, esto es, una sola apuesta ya habilita todas las posibles líneas.

Las reglas del juego son:



- Todos los premios, excepto el Premio Disperso y la activación del Bono de Juegos Libres, se dan en rodillos adyacentes desde el primer rodillo de la izquierda.
- Las apuestas pueden ser seleccionadas entre un número discreto de posibilidades. La elegida aparece en el marcador "APUESTA" de la pantalla principal.
- En la pantalla superior aparece el plan de ganancias para la apuesta seleccionada.
- Todos los premios de muestran en euros.
- Se paga únicamente el premio de mayor valor por línea jugada, excepto con el premio disperso.
- El juego comienza al presionar Juego.
- Todos los premios obtenidos se acreditan en forma automática, inmediatamente, en la cuenta/ monedero de juegos del jugador.
- El resultado de cada juego se mostrará instantáneamente al participante y se mantendrá durante un período de tiempo razonable.
- Las reglas del juego están disponibles en la pantalla superior, y pulsando el botón "AYUDA" (antes y después de la partida) se muestran las 20 posibles líneas ganadoras.



**Descripción del juego.**

- El juego consiste en obtener una de las combinaciones del plan de premios. La obtención de premios será siempre sobre 20 líneas, sumándose en caso de obtener varios dentro de la misma partida. El valor del premio depende de la apuesta seleccionada, mostrándose en cada caso el plan de ganancias correspondiente.
- Figura de premio disperso.
- "Danger Bonus" que se activa al obtener tres figuras en cualquier posición.

**Premio Disperso.**

El Premio Disperso se obtiene cuando tres símbolos    aparecen en cualquier posición de los rodillos.

Las combinaciones de premio Disperso multiplican por 4 el total de créditos apostados. El premio Disperso se suma a los demás premios obtenidos en la misma jugada.

**Danger Bonus.**

Activación del "Danger Bonus":

El Danger Bonus se activa cuando tres símbolos    aparecen en cualquier posición de los rodillos.

En ese momento se muestra una pantalla donde hay que elegir 1 opción entre 6. Una vez elegida la opción se muestra el premio obtenido.

**VARIANTE DE JUEGO "BIG MINER FG"**

Se trata de una video-slot de 5 rodillos.



En la pantalla principal se muestran cinco rodillos en vídeo en los que se obtienen premios sobre 20 líneas, esto es, una sola apuesta ya habilita todas las posibles líneas.

Las reglas del juego son:

- Todos los premios, excepto el Premio Disperso y la activación del Bono de Juegos Libres, se dan en rodillos adyacentes desde el primer rodillo de la izquierda.
- La apuesta elegida aparece en el marcador "APUESTA" de la pantalla principal.
- En la pantalla superior aparece el plan de ganancias para la apuesta seleccionada.
- Todos los premios de muestran en euros.
- Se paga únicamente el premio de mayor valor por línea jugada, excepto con el premio disperso.
- El juego comienza al presionar Juego.
- Todos los premios obtenidos se acreditan en forma automática, inmediatamente, en la cuenta / monedero de juegos del jugador.
- El resultado de cada juego se mostrará instantáneamente al participante y se mantendrá durante un período de tiempo razonable.
- Las reglas del juego están disponibles en la pantalla superior, y pulsando el botón "AYUDA" (antes y después de la partida) se muestran las 20 posibles líneas ganadoras.

**Descripción del juego.**

- El juego consiste en obtener una de las combinaciones del plan de premios. La obtención de premios será siempre sobre 20 líneas, sumándose en caso de obtener varios dentro de la misma partida. El valor del premio depende de la apuesta seleccionada, mostrándose en cada caso el plan de ganancias correspondiente.
- Figura de premio disperso.

- Juegos Libres se activan al obtener tres figuras "Danger"    en cualquier posición.

**Características de los juegos libres.**

- El juego inicia con 6 juegos libres.
- El símbolo  es premio disperso y otorga un premio cuando aparece en cualquier rodillo en cualquier posición.





### Premio Disperso.

- El Premio Disperso se obtiene cuando TRES símbolos  aparecen en cualquier posición de los rodillos.
- Las combinaciones de premio Disperso multiplican por 4 el total de créditos apostados.
- El premio Disperso se suma a los demás premios obtenidos en la misma jugada.

### VARIANTE DE JUEGO “BOOK OF FRUITS”



Se trata de una video-slot de 5 rodillos.

En la pantalla principal se muestran cinco rodillos en vídeo en los que se obtienen premios sobre una línea.



Las reglas del juego son:

- Máquina de 5 rodillos con tres símbolos por rodillo.
- Todas las líneas premiadas son desde el rodillo de la izquierda hacia el rodillo de la derecha en posiciones consecutivas, excepto para el símbolo “Scatter”. Los pagos de línea se multiplican por la apuesta por línea.
- La apuesta elegida aparece en el marcador “APUESTA” de la pantalla principal.
- En la pantalla superior aparece el plan de ganancias para la apuesta seleccionada.
- Todos los premios se muestran en euros.
- Se paga únicamente el premio de mayor valor por línea jugada
- El juego comienza al presionar Juegue.
- Todos los premios obtenidos se acreditan en forma automática, inmediatamente, en la cuenta / monedero de juegos del jugador.
- El resultado de cada juego se mostrará instantáneamente al participante y se mantendrá durante un período de tiempo razonable.

### Descripción del juego.

- El juego consiste en obtener una de las combinaciones del plan de premios.
- El símbolo  es comodín y sustituye a cualquier otro símbolo en una línea de pago.
- El símbolo  es scatter y otorga un premio cuando aparece en cualquier rodillo en cualquier posición.
- Cuando tres o más símbolos  aparecen en cualquier rodillo y en cualquier posición, comienza el bono de Juegos Gratis con un premio de 10 Juegos Gratis.

### Características de los juegos libres.

- El juego inicia con 10 giros gratis.
- El símbolo  es comodín y sustituye a cualquier otro símbolo en una línea de pago.
- El símbolo  es scatter y otorga un premio cuando aparece en cualquier rodillo en cualquier posición.
- Cuando tres o más símbolos  aparecen en cualquier rodillo y en cualquier posición, se obtendrán 10 juegos gratis adicionales.
- Al comienzo del bono de Juegos Gratis, un símbolo será sorteado y funcionará como un Símbolo Especial expandible.
- Durante los Juegos Gratis, y después del pago de los premios normales (premios en línea o scatter), cualquier Símbolo Especial que aparece, se expande a todas las posiciones del rodillo en el que esté situado. El Símbolo Especial solo se expande cuando forme una nueva combinación con premio. En este tipo de premio el wild no tendrá efecto, quiere decir, no podremos conseguir combinación ganadora gracias al wild.





## VARIANTE DE JUEGO “FORTUNE FOREST”



Se trata de una video-slot de 5 rodillos.

En la pantalla principal se muestran cinco rodillos en vídeo en los que se obtienen premios sobre una línea. Las reglas del juego son:

- Máquina de 5 rodillos con tres símbolos por rodillo.
- Todas las líneas premiadas son en sentido de izquierda a derecha y de derecha a izquierda en posiciones consecutivas, excepto para el símbolo “Scatter”. Los pagos de línea se multiplican por la apuesta por línea.
- La apuesta elegida aparece en el marcador “APUESTA” de la pantalla principal.
- En la pantalla superior aparece el plan de ganancias para la apuesta seleccionada.
- Todos los premios de muestran en euros.
- Se paga únicamente el premio de mayor valor por línea jugada
- El juego comienza al presionar Juego.
- Todos los premios obtenidos se acreditan en forma automática, inmediatamente, en la cuenta/monedero de juegos del jugador.
- El resultado de cada juego se mostrará instantáneamente al participante y se mantendrá durante un período de tiempo razonable.

### Descripción del juego.

- El juego consiste en obtener una de las combinaciones del plan de premios.

- El símbolo  es comodín y sustituye a cualquier otro símbolo en una línea de pago excepto al scatter y da comienzo al giro extra.
- El símbolo  es scatter y activa los juegos libres.

### Características de los juegos libres.

Los juegos libres disponen de las siguientes características:

- El juego inicia con 10 giros gratis.
- El símbolo  es comodín y sustituye a cualquier otro símbolo en una línea de pago excepto al scatter y da comienzo al giro extra.

### Características del giro extra.

- Cuando aparece el símbolo , se extenderá por todo el rodillo y comenzará el giro extra.
- Se puede producir consecutivamente en los tres rodillos centrales.
- Puede haber un total de 3 giros extras.

## VARIANTE DE JUEGO “KEY OF RA”

Se trata de una video-slot de 5 rodillos.



En la pantalla principal se muestran cinco rodillos en vídeo en los que se obtienen premios sobre una línea. Las reglas del juego son:

- Máquina de 5 rodillos con tres símbolos por rodillo.
- Todas las líneas premiadas son desde el rodillo de la izquierda hacia el rodillo de la derecha en posiciones consecutivas, excepto para el símbolo “Scatter”. Los pagos de línea se multiplican por la apuesta por línea.
- La apuesta elegida aparece en el marcador “APUESTA” de la pantalla principal.
- En la pantalla superior aparece el plan de ganancias para la apuesta seleccionada.
- Todos los premios de muestran en euros.
- Se paga únicamente el premio de mayor valor por línea jugada
- El juego comienza al presionar Juego.
- Todos los premios obtenidos se acreditan en forma automática, inmediatamente, en la cuenta / monedero de juegos del jugador.





- El resultado de cada juego se mostrará instantáneamente al participante y se mantendrá durante un período de tiempo razonable.

### Descripción del juego.

- El juego consiste en obtener una de las combinaciones del plan de premios.
- El símbolo  es comodín y sustituye a cualquier otro símbolo en una línea de pago.
- El símbolo  es scatter y otorga un premio cuando aparece en cualquier rodillo en cualquier posición.
- Cuando tres o más símbolos  aparecen en cualquier rodillo y en cualquier posición, comienza el bono de Juegos Gratis con un premio de 10 Juegos Gratis.

### Características de los juegos libres.

- El juego inicia con 10 giros gratis.
- El símbolo  es comodín y sustituye a cualquier otro símbolo en una línea de pago.
- El símbolo  es scatter y otorga un premio cuando aparece en cualquier rodillo en cualquier posición.
- Cuando tres o más símbolos  aparecen en cualquier rodillo y en cualquier posición, se obtendrán 10 juegos gratis adicionales.
- Al comienzo del bono de Juegos Gratis, un símbolo será sorteado y funcionará como un Símbolo Especial expandible.
- Durante los Juegos Gratis, y después del pago de los premios normales (premios en línea o scatter), cualquier Símbolo Especial que aparece, se expande a todas las posiciones del rodillo en el que esté situado. El Símbolo Especial solo se expande cuando forme una nueva combinación con premio. En este tipo de premio el wild no tendrá efecto, quiere decir, no podremos conseguir combinación ganadora gracias al wild.



### VARIANTE DE JUEGO “DARK SPACE”

Se trata de una video-slot de 5 rodillos.

En la pantalla principal se muestran cinco rodillos en vídeo en los que se obtienen premios sobre una línea. Las reglas del juego son:

- Máquina de 5 rodillos con tres símbolos por rodillo.
- Todas las líneas premiadas son en sentido de izquierda a derecha y de derecha a izquierda en posiciones consecutivas, excepto para el símbolo “Scatter”. Los pagos de línea se multiplican por la apuesta por línea.
- La apuesta elegida aparece en el marcador “APUESTA” de la pantalla principal.
- En la pantalla superior aparece el plan de ganancias para la apuesta seleccionada.
- Todos los premios de muestran en euros.
- Se paga únicamente el premio de mayor valor por línea jugada
- El juego comienza al presionar Juego.
- Todos los premios obtenidos se acreditan en forma automática, inmediatamente, en la cuenta / monedero de juegos del jugador.
- El resultado de cada juego se mostrará instantáneamente al participante y se mantendrá durante un período de tiempo razonable.

### Descripción del Juego.

- El juego consiste en obtener una de las combinaciones del plan de premios.
- El símbolo  es comodín y sustituye a cualquier otro símbolo en una línea de pago excepto al scatter y da comienzo al giro extra.
- El símbolo  es scatter y activa los juegos libres.

**Características de los juegos libres.**

Los juegos libres disponen de las siguientes características:

- El juego inicia con 10 giros gratis.
- El símbolo  es comodín y sustituye a cualquier otro símbolo en una línea de pago excepto al scatter y da comienzo al giro extra.

**Características del giro extra.**

- Cuando aparece el símbolo , se extenderá por todo el rodillo y comenzará el giro extra.
- Se puede producir consecutivamente en los tres rodillos centrales.
- Puede haber un total de 3 giros extras.

**VARIANTE DE JUEGO “GOLDEN IDOL”**



Se trata de una video-slot de 5 rodillos.

En la pantalla principal se muestran cinco rodillos en vídeo en los que se obtienen premios sobre una línea.



Las reglas del juego son:

- Máquina de 5 rodillos con tres símbolos por rodillo.
- Todas las líneas premiadas son en sentido de izquierda a derecha.
- Tras recibir un premio, se procederá a realizar a destruir las figuras premiadas y realizar un giro extra en cascada, los huecos que queden, se irán rellenando acorde a las figuras correspondientes del rodillo en orden de caída. Este proceso será repetido siempre que haya premio.
- La apuesta elegida aparece en el marcador “APUESTA” de la pantalla principal.
- En la pantalla superior aparece el plan de ganancias para la apuesta seleccionada.
- Todos los premios se muestran en euros.
- Se paga únicamente el premio de mayor valor por línea jugada
- El juego comienza al presionar Juegue.
- Todos los premios obtenidos se acreditan en forma automática, inmediatamente, en la cuenta monedero de juegos del jugador.
- El resultado de cada juego se mostrará instantáneamente al participante y se mantendrá durante un período de tiempo razonable.

**Descripción del juego.**

- El juego consiste en obtener una de las combinaciones del plan de premios.
- El símbolo  es comodín y sustituye a cualquier otro símbolo en una línea de pago.
- El símbolo  activa los juegos libres cuando haya 3 o más en una línea pagadora, porcionando 10 juegos por cada línea premiada.
- Si conseguimos premio, el siguiente giro extra podrá multiplicar el premio x2, x3, x5, dependiendo de los giros extra que llevemos. A partir del tercer giro extra, los premios siempre se multiplicarán por 5.

**Características de los juegos libres.**

- Los premios serán multiplicados x3.
- El juego inicia con 10 giros gratis por cada línea premiada con el símbolo .
- El símbolo  es comodín y sustituye a cualquier otro símbolo.
- Si conseguimos premio, el siguiente giro extra podrá multiplicar el premio x6, x9, x15, dependiendo de los giros extra que llevemos. A partir del tercer giro extra, los premios siempre se multiplicarán por 15.

**VARIANTE DE JUEGO “GOLDEN CLOVER MIX”**

Se trata de una video-slot de 5 rodillos.

En la pantalla principal se muestran cinco rodillos en vídeo en los que se obtienen premios sobre 20 líneas, esto es, una sola apuesta ya habilita todas las posibles líneas.



Las reglas del juego son:

- Todos los premios se dan en rodillos adyacentes desde el primer rodillo de la izquierda.
- La apuesta elegida aparece en el marcador "APUESTA" de la pantalla principal.
- En la pantalla superior aparece el plan de ganancias para la apuesta seleccionada.
- Todos los premios se muestran en euros.
- Se paga únicamente el premio de mayor valor por línea jugada.
- El juego comienza al presionar Juegue.
- Todos los premios obtenidos se acreditan en forma automática, inmediatamente, en la cuenta monedero de juegos del jugador.
- El resultado de cada juego se mostrará instantáneamente al participante y se mantendrá durante un período de tiempo razonable.
- Las reglas del juego están disponibles en la pantalla superior, y pulsando el botón "AYUDA" (antes y después de la partida).

### Descripción del juego.

- El juego consiste en obtener una de las combinaciones del plan de premios. La obtención de premios será siempre sobre 20 líneas, sumándose en caso de obtener varios dentro de la misma partida.
- Si obtenemos un premio, se producirá el Respin.
- El símbolo  Wild sustituye a cualquier símbolo.

### Características del ReSpin.

- Por cada premio obtendremos un re-spin.
- Si conseguimos más de 5 respin obtendremos la posibilidad de Bonus:
  - Mini: 20 veces lo apostado.
  - Midi: 50 veces lo apostado.
  - Maxi: 200 veces lo apostado.
  - Super: 500 veces lo apostado.

### VARIANTE DE JUEGO "LUCKY CANDY"



Se trata de una video-slot de 5 rodillos.

En la pantalla principal se muestran cinco rodillos en vídeo en los que se obtienen premios sobre una línea.

Las reglas del juego son:

- Máquina de 5 rodillos con tres símbolos por rodillo.
- Todas las líneas premiadas son en sentido de izquierda a derecha.
- Tras recibir un premio, se procederá a destruir las figuras premiadas y realizar un giro extra en cascada, los huecos que queden, se irán rellenando acorde a las figuras correspondientes del rodillo en orden de caída. Este proceso será repetido siempre que haya premio.
- La apuesta elegida aparece en el marcador "APUESTA" de la pantalla principal.
- En la pantalla superior aparece el plan de ganancias para la apuesta seleccionada.
- Todos los premios se muestran en euros.
- Se paga únicamente el premio de mayor valor por línea jugada.
- El juego comienza al presionar Juegue.
- Todos los premios obtenidos se acreditan en forma automática, inmediatamente, en la cuenta / monedero de juegos del jugador.
- El resultado de cada juego se mostrará instantáneamente al participante y se mantendrá durante un período de tiempo razonable.

### Descripción del juego.



- El juego consiste en obtener una de las combinaciones del plan de premios.
- El símbolo  es comodín y sustituye a cualquier otro símbolo en una línea de pago.
- El símbolo  activa los juegos libres cuando haya 3 o más en una línea pagadora, proporcionando 10 juegos por cada línea premiada.





- Si conseguimos premio, el siguiente giro extra podrá multiplicar el premio x2, x3, x5, dependiendo de los giros extra que llevemos. A partir del tercer giro extra, los premios siempre se multiplicarán por 5.

### Características de juegos libres.

- Los premios serán multiplicados x3.
- El juego inicia con 10 giros gratis por cada línea premiada con el símbolo  .
- El símbolo  es comodín y sustituye a cualquier otro símbolo.
- Si conseguimos premio, el siguiente giro extra podrá multiplicar el premio x6, x9, x15, dependiendo de los giros extra que llevemos. A partir del tercer giro extra, los premios siempre se multiplicarán por 15.

### VARIANTE DE JUEGO “MAFIA LAND”





Se trata de una video-slot de 5 rodillos.

En la pantalla principal se muestran cinco rodillos en vídeo en los que se obtienen premios sobre 32768 opciones, esto es, una sola apuesta ya habilita todas las posibles opciones ganadoras

Las reglas del juego son:

- Todos los premios, la activación del Bono de Free Games, se dan en rodillos adyacentes desde el primer rodillo de la izquierda.
- La apuesta elegida aparece en el marcador “APUESTA” de la pantalla principal.
- En la pantalla superior aparece el plan de ganancias para la apuesta seleccionada.
- Todos los premios de muestran en euros.
- Se paga únicamente el premio de mayor valor por línea jugada.
- El juego comienza al presionar Juego.
- Todos los premios obtenidos se acreditan en forma automática, inmediatamente, en la cuenta / monedero de juegos del jugador.
- El resultado de cada juego se mostrará instantáneamente al participante y se mantendrá durante un período de tiempo razonable.
- Las reglas del juego están disponibles en la pantalla superior, y pulsando el botón “AYUDA” (antes y después de la partida).

### Descripción del juego.

- El juego consiste en obtener una de las combinaciones del plan de premios. La obtención de premios será siempre sobre un máximo de 32768 opciones ganadoras, sumándose en caso de obtener varios dentro de la misma partida. El valor del premio depende de la apuesta seleccionada, mostrándose en cada caso el plan de ganancias correspondiente.
- Si obtenemos premio, dará lugar al respin, incrementando el tamaño de las filas del rodillo hasta un máximo de 8 filas por rodillo.
- La jugada otorgara entre 2 y 5 símbolos por rodillo incrementándose hasta 8 posibles símbolos en caso haber tenido sucesivas jugadas premiadas con respin.
- El Wild  sustituye a cualquier símbolo excepto al SCATTER y sólo aparece en los rodillos centrales.
- Free Games se activan al obtener tres figuras SCATTER    en cualquier posición, aparece sólo en los rodillos 1, 3 y 5.

### Características de los Free Games.

- El juego iniciará con 10 tiradas gratis.
- El juego consiste en obtener una de las combinaciones del plan de premios. La obtención de premios será siempre sobre un máximo de 32768 opciones ganadoras, sumándose en caso de obtener varios dentro de la misma partida. El valor del premio depende de la apuesta seleccionada, mostrándose en cada caso el plan de ganancias correspondiente.
- El tamaño de las filas será 8 desde el inicio.
- La jugada otorgará desde 5 hasta 8 símbolos por rodillo.
- El Wild  sustituye a cualquier símbolo excepto al SCATTER y sólo aparece en los rodillos centrales.



### Características de Respin.

- Se produce cuando obtenemos un premio.
- La tirada en respin no tendrá coste alguno.
- Añadirá un posible símbolo más al rodillo, mostrando una fila más en la parte superior.
- Tendremos como máximo 3 respin.

### VARIANTE DE JUEGO “MAUNA LOA”



Se trata de una video-slot de 5 rodillos.

En la pantalla principal se muestran cinco rodillos en vídeo en los que se obtienen premios sobre una línea.



Las reglas del juego son:

- Máquina de 6 rodillos con cinco símbolos por rodillo.
- Los premios son de tipo clúster.
- La apuesta elegida aparece en el marcador “APUESTA” de la pantalla principal.
- En la pantalla superior aparece el plan de ganancias para la apuesta seleccionada.
- Todos los premios de muestran en euros.
- Se paga de la combinación del máximo número de figuras por clúster, pudiendo haber varios clústeres en la misma jugada.
- El juego comienza al presionar Juegue.
- Todos los premios obtenidos se acreditan en forma automática, inmediatamente, en la cuenta / monedero de juegos del jugador.
- El resultado de cada juego se mostrará instantáneamente al participante y se mantendrá durante un período de tiempo razonable.

### Descripción del juego.

- El juego consiste en obtener una de las combinaciones del plan de premios.
- El símbolo  es comodín y sustituye a cualquier otro símbolo del clúster adyacente, siempre y cuando haya premio. En caso de estar entre dos clúster, se sustituirá por el que de mayor premio
- El símbolo  es scatter y activa los juegos libres dando a lugar:
  - En 3 rodillos 9 juegos libres
  - En 4 rodillos 10 juegos libres
  - En 5 rodillos 11 juegos libres
  - En 6 rodillos 12 juegos libres.
- Cada vez que haya premio de un solo cluster se sorteará la posibilidad de entrar en el modo “Sticky respin”.

### Características de los juegos libres.

- El símbolo  es comodín y sustituye a cualquier otro símbolo del clúster adyacente, siempre y cuando haya premio. En caso de estar entre dos clúster, se sustituirá por el que de mayor premio
- El símbolo  es scatter y activa los juegos libres cuando aparecen 3 o más, dando a lugar:
  - En 3 rodillos 1 juego libre
  - En 4 rodillos 2 juegos libres.
  - En 5 rodillos 3 juegos libres.
  - En 6 rodillos 4 juegos libres.
- Eliminación de figuras:
  - Tras 2 Giros se elimina la estrella
  - Tras 4 giros se elimina el cangrejo
  - Tras 6 giros se elimina la tortuga
  - Tras 8 giros se elimina la concha



- Si el último juego libre acaba sin premio, se recibirá un giro más, hasta que se obtenga en el último giro un premio.

#### Características del “Sticky Respin”.

- Cuando “Sticky respin” es activado, girarán los rodillos, incrementando el cluster, hasta que obtengamos el máximo premio del clúster o no obtengamos un cluster mayor.
- Sólo se podrá lanzar “Sticky Respin” con premios de 1 cluster.



#### VARIANTE DE JUEGO “STARS AND BELLS”

Se trata de una video-slot de 5 rodillos.

En la pantalla principal se muestran cinco rodillos en vídeo en los que se obtienen premios sobre una línea. Las reglas del juego son:

- Máquina de 5 rodillos con tres símbolos por rodillo.
- Todas las líneas premiadas son desde el rodillo de la izquierda hacia el rodillo de la derecha en posiciones consecutivas. Los pagos de línea se multiplican por la apuesta por línea.
- La apuesta elegida aparece en el marcador “APUESTA” de la pantalla principal.
- En la pantalla superior aparece el plan de ganancias para la apuesta seleccionada.
- Todos los premios se muestran en euros.
- Se paga únicamente el premio de mayor valor por línea jugada
- El juego comienza al presionar Juego.
- Todos los premios obtenidos se acreditan en forma automática, inmediatamente, en la cuenta / monedero de juegos del jugador.
- El resultado de cada juego se mostrará instantáneamente al participante y se mantendrá durante un período de tiempo razonable.

#### Descripción del juego.

- El juego consiste en obtener una de las combinaciones del plan de premios.
- El símbolo wild,  sustituye a cualquier símbolo excepto al de los juegos libres.
- El juego de bonos se activará al obtener tres o más figuras  de JUEGOS LIBRES en cualquier posición de los rodillos centrales (2,3 y 4). El primer rodillo y el quinto no contará con esta figura.
- Cuando un jugador obtiene Juegos Libres, se le dará 5, 10 o 15 tiradas gratis para jugar en este modo.
- La principal característica del juego es la posibilidad de obtener tres comodines seguidos en los rodillos 1, 3 y 5. Si un rodillo muestra tres comodines en columna, los valores de los premios obtenidos serán multiplicados de la siguiente manera:
  - Multiplicador x2: si cualquiera de los rodillos muestra tres comodines.
  - Multiplicador x4: si son dos los rodillos que muestran tres comodines.
  - Multiplicador x6: si los rodillos 1, 3 y 5 muestran tres comodines cada uno.

#### Características de los juegos libres.

- El juego se inicia con 5, 10 o 15 dependiendo de lo que haya tocado en la ruleta.
- El símbolo wild,  sustituye a cualquier símbolo excepto al de los juegos libres.

#### VARIANTE DE JUEGO “FRUIT DREAMS”

Se trata de una video-slot de 5 rodillos.

En la pantalla principal se muestran cinco rodillos en vídeo en los que se obtienen premios sobre 25 líneas, esto es, una sola apuesta ya habilita todas las posibles líneas.

Las reglas del juego son:

- Todos los premios, excepto el Premio Disperso y la activación del Bono de Juegos Libres, se dan en rodillos adyacentes desde el primer rodillo de la izquierda.
- La apuesta elegida aparece en el marcador “APUESTA” de la pantalla principal.
- En la pantalla superior aparece el plan de ganancias para la apuesta seleccionada.
- Todos los premios se muestran en euros.
- Se paga únicamente el premio de mayor valor por línea jugada, excepto con el premio disperso.





- El juego comienza al presionar Juegue.
- Todos los premios obtenidos se acreditan en forma automática, inmediatamente, en la cuenta / monedero de juegos del jugador.
- El resultado de cada juego se mostrará instantáneamente al participante y se mantendrá durante un período de tiempo razonable.
- Las reglas del juego están disponibles pulsando el botón "AYUDA" (antes y después de la partida), y el público y los participantes pueden acceder fácilmente a ellas

### Descripción del juego.

- El juego consiste en obtener una de las combinaciones del plan de premios. La obtención de premios será siempre sobre 25 líneas, sumándose en caso de obtener varios dentro de la misma partida. El valor del premio depende de la apuesta seleccionada, mostrándose en cada caso el plan de ganancias correspondiente.
- Combinación que activa el Bono de Juegos Libres: cuando aparecen 3 símbolos de activación en cualquier posición de los rodillos.
- Figura de premio disperso.

### Características de los juegos libres.

Activación del Bono de Juegos Libres.

El Bono de los Juegos Libres se activa cuando TRES símbolos  aparecen en cualquier posición de los rodillos.

En ese momento se muestra el número de Juegos libres obtenidos, que será entre 5 y 12.

Si el jugador no inicia los Juegos Libres con el botón Juegue, estos se iniciarán automáticamente.

Durante los Juegos Libres no se pueden obtener más juegos libres.

Todos los premios obtenidos en los Juegos Libres se multiplican por 2.

### Premio Disperso.

El Premio Disperso se obtiene cuando TRES símbolos  aparecen en cualquier posición de los rodillos.

El premio Disperso se suma a los demás premios obtenidos en la misma jugada.

### PLANES DE GANANCIAS

Los planes de ganancias mostrados a continuación para los diferentes juegos se han representado para las apuestas de uso común en España.

Los juegos pueden ser configurados para los conjuntos de apuestas y divisas que sean requeridas.

Así mismo se puede configurar los terminales mediante uso de créditos, parametrizando las denominaciones o equivalencia monetaria de los créditos que sean solicitados.

En función de las regulaciones y normativas aplicables al territorio objetivo existen variantes de los juegos, algunos de ellos configurables en el propio terminal como en caso de cambio de juegos cuya matemática se basa en serie estadística o ciclos.







### CARAMELO

Todos los premios están expresados en euros y se muestran en la siguiente tabla:

FIGURA		0,20€	0,40€	0,60€	0,80€	1,00€	2,00€	3,00€	4,00€	5,00€	6,00€
	5	200,00€	400,00€	600,00€	800,00€	1.000,00€	2.000,00€	3.000,00€	4.000,00€	5.000,00€	6.000,00€
	4	40,00€	80,00€	120,00€	160,00€	200,00€	400,00€	600,00€	800,00€	1.000,00€	1.200,00€
	3	6,00€	12,00€	18,00€	24,00€	30,00€	60,00€	90,00€	120,00€	150,00€	180,00€
	5	150,00€	300,00€	450,00€	600,00€	750,00€	1.500,00€	2.250,00€	3.000,00€	3.750,00€	4.500,00€
	4	30,00€	60,00€	90,00€	120,00€	150,00€	300,00€	450,00€	600,00€	750,00€	900,00€
	3	5,00€	10,00€	15,00€	20,00€	25,00€	50,00€	75,00€	100,00€	125,00€	150,00€
	5	100,00€	200,00€	300,00€	400,00€	500,00€	1.000,00€	1.500,00€	2.000,00€	2.500,00€	3.000,00€
	4	20,00€	40,00€	60,00€	80,00€	100,00€	200,00€	300,00€	400,00€	500,00€	600,00€
	3	2,00€	4,00€	6,00€	8,00€	10,00€	20,00€	30,00€	40,00€	50,00€	60,00€
	5	50,00€	100,00€	150,00€	200,00€	250,00€	500,00€	750,00€	1.000,00€	1.250,00€	1.500,00€
	4	15,00€	30,00€	45,00€	60,00€	75,00€	150,00€	225,00€	300,00€	375,00€	450,00€
	3	2,00€	4,00€	6,00€	8,00€	10,00€	20,00€	30,00€	40,00€	50,00€	60,00€
	5	20,00€	40,00€	60,00€	80,00€	100,00€	200,00€	300,00€	400,00€	500,00€	600,00€
	4	4,00€	8,00€	12,00€	16,00€	20,00€	40,00€	60,00€	80,00€	100,00€	120,00€
	3	1,00€	2,00€	3,00€	4,00€	5,00€	10,00€	15,00€	20,00€	25,00€	30,00€
<b>A</b>	5	15,00€	30,00€	45,00€	60,00€	75,00€	150,00€	225,00€	300,00€	375,00€	450,00€
	4	3,00€	6,00€	9,00€	12,00€	15,00€	30,00€	45,00€	60,00€	75,00€	90,00€
	3	0,80€	1,60€	2,40€	3,20€	4,00€	8,00€	12,00€	16,00€	20,00€	24,00€
<b>K</b>	5	5,00€	10,00€	15,00€	20,00€	25,00€	50,00€	75,00€	100,00€	125,00€	150,00€
	4	1,00€	2,00€	3,00€	4,00€	5,00€	10,00€	15,00€	20,00€	25,00€	30,00€
	3	0,60€	1,20€	1,80€	2,40€	3,00€	6,00€	9,00€	12,00€	15,00€	18,00€
<b>Q</b>	5	4,00€	8,00€	12,00€	16,00€	20,00€	40,00€	60,00€	80,00€	100,00€	120,00€
	4	0,80€	1,60€	2,40€	3,20€	4,00€	8,00€	12,00€	16,00€	20,00€	24,00€
	3	0,40€	0,80€	1,20€	1,60€	2,00€	4,00€	6,00€	8,00€	10,00€	12,00€
<b>J</b>	5	3,20€	6,40€	9,60€	12,80€	16,00€	32,00€	48,00€	64,00€	80,00€	96,00€
	4	0,80€	1,60€	2,40€	3,20€	4,00€	8,00€	12,00€	16,00€	20,00€	24,00€
	3	0,20€	0,40€	0,60€	0,80€	1,00€	2,00€	3,00€	4,00€	5,00€	6,00€
<b>10</b>	5	1,20€	2,40€	3,60€	4,80€	6,00€	12,00€	18,00€	24,00€	30,00€	36,00€
	4	0,60€	1,20€	1,80€	2,40€	3,00€	6,00€	9,00€	12,00€	15,00€	18,00€
	3	0,20€	0,40€	0,60€	0,80€	1,00€	2,00€	3,00€	4,00€	5,00€	6,00€
<b>9</b>	5	0,80€	1,60€	2,40€	3,20€	4,00€	8,00€	12,00€	16,00€	20,00€	24,00€
	4	0,40€	0,80€	1,20€	1,60€	2,00€	4,00€	6,00€	8,00€	10,00€	12,00€
	3	0,20€	0,40€	0,60€	0,80€	1,00€	2,00€	3,00€	4,00€	5,00€	6,00€
	3	1,00€	2,00€	3,00€	4,00€	5,00€	10,00€	15,00€	20,00€	25,00€	30,00€
	3	FREE GAMES									

Este documento contiene información exclusiva y sometida a derechos de autor. Queda prohibida su reproducción o divulgación sin contar con el consentimiento por escrito de R. Franco, Inc. © R. Franco



## EASTERN DREAMS

Todos los premios están expresados en euros y se muestran en la siguiente tabla:











FIGURA		APUESTA 0,20 €	APUESTA 0,40 €	APUESTA 0,60 €	APUESTA 0,80 €	APUESTA 1,00 €	APUESTA 2,00 €	APUESTA 3,00 €	APUESTA 4,00 €	APUESTA 5,00 €	APUESTA 6,00 €
	5	200,00 €	400,00 €	600,00 €	800,00 €	1.000,00 €	2.000,00 €	3.000,00 €	4.000,00 €	5.000,00 €	6.000,00 €
	4	80,00 €	160,00 €	240,00 €	320,00 €	400,00 €	800,00 €	1.200,00 €	1.600,00 €	2.000,00 €	2.400,00 €
	3	40,00 €	80,00 €	120,00 €	160,00 €	200,00 €	400,00 €	600,00 €	800,00 €	1.000,00 €	1.200,00 €
	5	80,00 €	160,00 €	240,00 €	320,00 €	400,00 €	800,00 €	1.200,00 €	1.600,00 €	2.000,00 €	2.400,00 €
	4	40,00 €	80,00 €	120,00 €	160,00 €	200,00 €	400,00 €	600,00 €	800,00 €	1.000,00 €	1.200,00 €
	3	20,00 €	40,00 €	60,00 €	80,00 €	100,00 €	200,00 €	300,00 €	400,00 €	500,00 €	600,00 €
	5	40,00 €	80,00 €	120,00 €	160,00 €	200,00 €	400,00 €	600,00 €	800,00 €	1.000,00 €	1.200,00 €
	4	20,00 €	40,00 €	60,00 €	80,00 €	100,00 €	200,00 €	300,00 €	400,00 €	500,00 €	600,00 €
	3	16,00 €	32,00 €	48,00 €	64,00 €	80,00 €	160,00 €	240,00 €	320,00 €	400,00 €	480,00 €
	5	40,00 €	80,00 €	120,00 €	160,00 €	200,00 €	400,00 €	600,00 €	800,00 €	1.000,00 €	1.200,00 €
	4	16,00 €	32,00 €	48,00 €	64,00 €	80,00 €	160,00 €	240,00 €	320,00 €	400,00 €	480,00 €
	3	8,00 €	16,00 €	24,00 €	32,00 €	40,00 €	80,00 €	120,00 €	160,00 €	200,00 €	240,00 €
	5	20,00 €	40,00 €	60,00 €	80,00 €	100,00 €	200,00 €	300,00 €	400,00 €	500,00 €	600,00 €
	4	16,00 €	32,00 €	48,00 €	64,00 €	80,00 €	160,00 €	240,00 €	320,00 €	400,00 €	480,00 €
	3	8,00 €	16,00 €	24,00 €	32,00 €	40,00 €	80,00 €	120,00 €	160,00 €	200,00 €	240,00 €
	5	20,00 €	40,00 €	60,00 €	80,00 €	100,00 €	200,00 €	300,00 €	400,00 €	500,00 €	600,00 €
	4	8,00 €	16,00 €	24,00 €	32,00 €	40,00 €	80,00 €	120,00 €	160,00 €	200,00 €	240,00 €
	3	4,00 €	8,00 €	12,00 €	16,00 €	20,00 €	40,00 €	60,00 €	80,00 €	100,00 €	120,00 €
	5	16,00 €	32,00 €	48,00 €	64,00 €	80,00 €	160,00 €	240,00 €	320,00 €	400,00 €	480,00 €
	4	4,00 €	8,00 €	12,00 €	16,00 €	20,00 €	40,00 €	60,00 €	80,00 €	100,00 €	120,00 €
	3	2,00 €	4,00 €	6,00 €	8,00 €	10,00 €	20,00 €	30,00 €	40,00 €	50,00 €	60,00 €
	5	16,00 €	32,00 €	48,00 €	64,00 €	80,00 €	160,00 €	240,00 €	320,00 €	400,00 €	480,00 €
	4	4,00 €	8,00 €	12,00 €	16,00 €	20,00 €	40,00 €	60,00 €	80,00 €	100,00 €	120,00 €
	3	0,80 €	1,60 €	2,40 €	3,20 €	4,00 €	8,00 €	12,00 €	16,00 €	20,00 €	24,00 €
	5	8,00 €	16,00 €	24,00 €	32,00 €	40,00 €	80,00 €	120,00 €	160,00 €	200,00 €	240,00 €
	4	2,00 €	4,00 €	6,00 €	8,00 €	10,00 €	20,00 €	30,00 €	40,00 €	50,00 €	60,00 €
	3	0,40 €	0,80 €	1,20 €	1,60 €	2,00 €	4,00 €	6,00 €	8,00 €	10,00 €	12,00 €
	5	8,00 €	16,00 €	24,00 €	32,00 €	40,00 €	80,00 €	120,00 €	160,00 €	200,00 €	240,00 €
	4	2,00 €	4,00 €	6,00 €	8,00 €	10,00 €	20,00 €	30,00 €	40,00 €	50,00 €	60,00 €
	3	0,40 €	0,80 €	1,20 €	1,60 €	2,00 €	4,00 €	6,00 €	8,00 €	10,00 €	12,00 €
	5	4,00 €	8,00 €	12,00 €	16,00 €	20,00 €	40,00 €	60,00 €	80,00 €	100,00 €	120,00 €
	4	0,80 €	1,60 €	2,40 €	3,20 €	4,00 €	8,00 €	12,00 €	16,00 €	20,00 €	24,00 €
	3	0,40 €	0,80 €	1,20 €	1,60 €	2,00 €	4,00 €	6,00 €	8,00 €	10,00 €	12,00 €
	5	2,00 €	4,00 €	6,00 €	8,00 €	10,00 €	20,00 €	30,00 €	40,00 €	50,00 €	60,00 €
	4	0,80 €	1,60 €	2,40 €	3,20 €	4,00 €	8,00 €	12,00 €	16,00 €	20,00 €	24,00 €
	3	0,40 €	0,80 €	1,20 €	1,60 €	2,00 €	4,00 €	6,00 €	8,00 €	10,00 €	12,00 €
	5	80,00 €	160,00 €	240,00 €	320,00 €	400,00 €	800,00 €	1.200,00 €	1.600,00 €	2.000,00 €	2.400,00 €
	4	20,00 €	40,00 €	60,00 €	80,00 €	100,00 €	200,00 €	300,00 €	400,00 €	500,00 €	600,00 €
	3	2,00 €	4,00 €	6,00 €	8,00 €	10,00 €	20,00 €	30,00 €	40,00 €	50,00 €	60,00 €
	3	FREE GAMES									

Este documento contiene información exclusiva y sometida a derechos de autor. Queda prohibida su reproducción o divulgación sin contar con el consentimiento por escrito de R. Franco, Inc. ©R. Franco



**FRUITY COCKTAIL**

Todos los premios están expresados en euros y se muestran en la siguiente tabla:

FIGURA		APUESTA 0,20 €	APUESTA 0,40 €	APUESTA 0,60 €	APUESTA 0,80 €	APUESTA 1,00 €	APUESTA 2,00 €	APUESTA 3,00 €	APUESTA 4,00 €	APUESTA 5,00 €	APUESTA 6,00 €
	3	200,00 €	400,00 €	600,00 €	800,00 €	1.000,00 €	2.000,00 €	3.000,00 €	4.000,00 €	5.000,00 €	6.000,00 €
	3	80,00 €	160,00 €	240,00 €	320,00 €	400,00 €	800,00 €	1.200,00 €	1.600,00 €	2.000,00 €	2.400,00 €
	3	40,00 €	80,00 €	120,00 €	160,00 €	200,00 €	400,00 €	600,00 €	800,00 €	1.000,00 €	1.200,00 €
	3	8,00 €	16,00 €	24,00 €	32,00 €	40,00 €	80,00 €	120,00 €	160,00 €	200,00 €	240,00 €
	3	4,00 €	8,00 €	12,00 €	16,00 €	20,00 €	40,00 €	60,00 €	80,00 €	100,00 €	120,00 €
	3	1,60 €	3,20 €	4,80 €	6,40 €	8,00 €	16,00 €	24,00 €	32,00 €	40,00 €	48,00 €
	3	1,20 €	2,40 €	3,60 €	4,80 €	6,00 €	12,00 €	18,00 €	24,00 €	30,00 €	36,00 €
	3	0,60 €	1,20 €	1,80 €	2,40 €	3,00 €	6,00 €	9,00 €	12,00 €	15,00 €	18,00 €
	3	0,40 €	0,80 €	1,20 €	1,60 €	2,00 €	4,00 €	6,00 €	8,00 €	10,00 €	12,00 €
	BONUS										

Este documento contiene información exclusiva y sometida a derechos de autor. Queda prohibida su reproducción o divulgación sin contar con el consentimiento por escrito de R. Franco, Inc. © R. Franco



**GAME OF CHRONOS**

Todos los premios están expresados en euros y se muestran en la siguiente tabla:

FIGURA		APUESTA 0,20 €	APUESTA 0,40 €	APUESTA 0,60 €	APUESTA 0,80 €	APUESTA 1,00 €	APUESTA 2,00 €	APUESTA 3,00 €	APUESTA 4,00 €	APUESTA 5,00 €	APUESTA 6,00 €
	5	200,00	400,00	600,00	800,00	1000,00	2000,00	3000,00	4000,00	5000,00	6000,00
	4	40,00	80,00	120,00	160,00	200,00	400,00	600,00	800,00	1000,00	1200,00
	3	6,00	12,00	18,00	24,00	30,00	60,00	90,00	120,00	150,00	180,00
	5	150,00	300,00	450,00	600,00	750,00	1500,00	2250,00	3000,00	3750,00	4500,00
	4	30,00	60,00	90,00	120,00	150,00	300,00	450,00	600,00	750,00	900,00
	3	5,00	10,00	15,00	20,00	25,00	50,00	75,00	100,00	125,00	150,00
	5	100,00	200,00	300,00	400,00	500,00	1000,00	1500,00	2000,00	2500,00	3000,00
	4	20,00	40,00	60,00	80,00	100,00	200,00	300,00	400,00	500,00	600,00
	3	2,00	4,00	6,00	8,00	10,00	20,00	30,00	40,00	50,00	60,00
	5	50,00	100,00	150,00	200,00	250,00	500,00	750,00	1000,00	1250,00	1500,00
	4	15,00	30,00	45,00	60,00	75,00	150,00	225,00	300,00	375,00	450,00
	3	2,00	4,00	6,00	8,00	10,00	20,00	30,00	40,00	50,00	60,00
	5	20,00	40,00	60,00	80,00	100,00	200,00	300,00	400,00	500,00	600,00
	4	4,00	8,00	12,00	16,00	20,00	40,00	60,00	80,00	100,00	120,00
	3	1,00	2,00	3,00	4,00	5,00	10,00	15,00	20,00	25,00	30,00
	5	15,00	30,00	45,00	60,00	75,00	150,00	225,00	300,00	375,00	450,00
	4	3,00	6,00	9,00	12,00	15,00	30,00	45,00	60,00	75,00	90,00
	3	0,80	1,60	2,40	3,20	4,00	8,00	12,00	16,00	20,00	24,00
	5	5,00	10,00	15,00	20,00	25,00	50,00	75,00	100,00	125,00	150,00
	4	1,00	2,00	3,00	4,00	5,00	10,00	15,00	20,00	25,00	30,00
	3	0,60	1,20	1,80	2,40	3,00	6,00	9,00	12,00	15,00	18,00
	5	4,00	8,00	12,00	16,00	20,00	40,00	60,00	80,00	100,00	120,00
	4	0,80	1,60	2,40	3,20	4,00	8,00	12,00	16,00	20,00	24,00
	3	0,40	0,80	1,20	1,60	2,00	4,00	6,00	8,00	10,00	12,00
	5	3,20	6,40	9,60	12,80	16,00	32,00	48,00	64,00	80,00	96,00
	4	0,80	1,60	2,40	3,20	4,00	8,00	12,00	16,00	20,00	24,00
	3	0,20	0,40	0,60	0,80	1,00	2,00	3,00	4,00	5,00	6,00
	5	1,20	2,40	3,60	4,80	6,00	12,00	18,00	24,00	30,00	36,00
	4	0,60	1,20	1,80	2,40	3,00	6,00	9,00	12,00	15,00	18,00
	3	0,20	0,40	0,60	0,80	1,00	2,00	3,00	4,00	5,00	6,00
	5	0,80	1,60	2,40	3,20	4,00	8,00	12,00	16,00	20,00	24,00
	4	0,40	0,80	1,20	1,60	2,00	4,00	6,00	8,00	10,00	12,00
	3	0,20	0,40	0,60	0,80	1,00	2,00	3,00	4,00	5,00	6,00
	3	1,00€	2,00€	3,00€	4,00€	5,00€	10,00€	15,00€	20,00€	25,00€	30,00€
		3	FREE GAMES								

Este documento contiene información exclusiva y sometida a derechos de autor. Queda prohibida su reproducción o divulgación sin contar con el consentimiento por escrito de R. Franco, Inc. ©R. Franco



## RF CONFIDENTIAL

Todos los premios están expresados en euros y se muestran en la siguiente tabla:

FIGURA		APUESTA 0,20 €	APUESTA 0,40 €	APUESTA 0,60 €	APUESTA 0,80 €	APUESTA 1,00 €	APUESTA 2,00 €	APUESTA 3,00 €	APUESTA 4,00 €	APUESTA 5,00 €	APUESTA 6,00 €
	5	200,00	400,00	600,00	800,00	1000,00	2000,00	3000,00	4000,00	5000,00	6000,00
	4	80,00	160,00	240,00	320,00	400,00	800,00	1200,00	1600,00	2000,00	2400,00
	3	40,00	80,00	120,00	160,00	200,00	400,00	600,00	800,00	1000,00	1200,00
	5	80,00	160,00	240,00	320,00	400,00	800,00	1200,00	1600,00	2000,00	2400,00
	4	40,00	80,00	120,00	160,00	200,00	400,00	600,00	800,00	1000,00	1200,00
	3	20,00	40,00	60,00	80,00	100,00	200,00	300,00	400,00	500,00	600,00
	5	40,00	80,00	120,00	160,00	200,00	400,00	600,00	800,00	1000,00	1200,00
	4	20,00	40,00	60,00	80,00	100,00	200,00	300,00	400,00	500,00	600,00
	3	16,00	32,00	48,00	64,00	80,00	160,00	240,00	320,00	400,00	480,00
	5	40,00	80,00	120,00	160,00	200,00	400,00	600,00	800,00	1000,00	1200,00
	4	16,00	32,00	48,00	64,00	80,00	160,00	240,00	320,00	400,00	480,00
	3	8,00	16,00	24,00	32,00	40,00	80,00	120,00	160,00	200,00	240,00
	5	20,00	40,00	60,00	80,00	100,00	200,00	300,00	400,00	500,00	600,00
	4	16,00	32,00	48,00	64,00	80,00	160,00	240,00	320,00	400,00	480,00
	3	8,00	16,00	24,00	32,00	40,00	80,00	120,00	160,00	200,00	240,00
	5	20,00	40,00	60,00	80,00	100,00	200,00	300,00	400,00	500,00	600,00
	4	8,00	16,00	24,00	32,00	40,00	80,00	120,00	160,00	200,00	240,00
	3	4,00	8,00	12,00	16,00	20,00	40,00	60,00	80,00	100,00	120,00
	5	16,00	32,00	48,00	64,00	80,00	160,00	240,00	320,00	400,00	480,00
	4	4,00	8,00	12,00	16,00	20,00	40,00	60,00	80,00	100,00	120,00
	3	2,00	4,00	6,00	8,00	10,00	20,00	30,00	40,00	50,00	60,00
	5	16,00	32,00	48,00	64,00	80,00	160,00	240,00	320,00	400,00	480,00
	4	4,00	8,00	12,00	16,00	20,00	40,00	60,00	80,00	100,00	120,00
	3	0,80	1,60	2,40	3,20	4,00	8,00	12,00	16,00	20,00	24,00
	5	8,00	16,00	24,00	32,00	40,00	80,00	120,00	160,00	200,00	240,00
	4	2,00	4,00	6,00	8,00	10,00	20,00	30,00	40,00	50,00	60,00
	3	0,40	0,80	1,20	1,60	2,00	4,00	6,00	8,00	10,00	12,00
	5	8,00	16,00	24,00	32,00	40,00	80,00	120,00	160,00	200,00	240,00
	4	2,00	4,00	6,00	8,00	10,00	20,00	30,00	40,00	50,00	60,00
	3	0,40	0,80	1,20	1,60	2,00	4,00	6,00	8,00	10,00	12,00
	5	4,00	8,00	12,00	16,00	20,00	40,00	60,00	80,00	100,00	120,00
	4	0,80	1,60	2,40	3,20	4,00	8,00	12,00	16,00	20,00	24,00
	3	0,40	0,80	1,20	1,60	2,00	4,00	6,00	8,00	10,00	12,00
	5	2,00	4,00	6,00	8,00	10,00	20,00	30,00	40,00	50,00	60,00
	4	0,80	1,60	2,40	3,20	4,00	8,00	12,00	16,00	20,00	24,00
	3	0,40	0,80	1,20	1,60	2,00	4,00	6,00	8,00	10,00	12,00
	5	80,00	160,00	240,00	320,00	400,00	800,00	1200,00	1600,00	2000,00	2400,00
	4	20,00	40,00	60,00	80,00	100,00	200,00	300,00	400,00	500,00	600,00
	3	2,00	4,00	6,00	8,00	10,00	20,00	30,00	40,00	50,00	60,00
	3	FREE GAMES									

Este documento contiene información exclusiva y sometida a derechos de autor. Queda prohibida su reproducción o divulgación sin contar con el consentimiento por escrito de R. Franco, Inc. © R. Franco



**TRIPLE MASK**

Todos los premios están expresados en euros y se muestran en la siguiente tabla:

FIGURA		APUESTA 0,20 €	APUESTA 0,40 €	APUESTA 0,60 €	APUESTA 0,80 €	APUESTA 1,00 €	APUESTA 2,00 €	APUESTA 3,00 €	APUESTA 4,00 €	APUESTA 5,00 €	APUESTA 6,00 €
	5	200,00	400,00	600,00	800,00	1000,00	2000,00	3000,00	4000,00	5000,00	6000,00
	4	20,00	40,00	60,00	80,00	100,00	200,00	300,00	400,00	500,00	600,00
	3	2,00	4,00	6,00	8,00	10,00	20,00	30,00	40,00	50,00	60,00
	5	80,00	160,00	240,00	320,00	400,00	800,00	1200,00	1600,00	2000,00	2400,00
	4	8,00	16,00	24,00	32,00	40,00	80,00	120,00	160,00	200,00	240,00
	3	0,80	1,60	2,40	3,20	4,00	8,00	12,00	16,00	20,00	24,00
	5	40,00	80,00	120,00	160,00	200,00	400,00	600,00	800,00	1000,00	1200,00
	4	4,00	8,00	12,00	16,00	20,00	40,00	60,00	80,00	100,00	120,00
	3	0,40	0,80	1,20	1,60	2,00	4,00	6,00	8,00	10,00	12,00
	5	20,00	40,00	60,00	80,00	100,00	200,00	300,00	400,00	500,00	600,00
	4	4,00	8,00	12,00	16,00	20,00	40,00	60,00	80,00	100,00	120,00
	3	0,40	0,80	1,20	1,60	2,00	4,00	6,00	8,00	10,00	12,00
	5	16,00	32,00	48,00	64,00	80,00	160,00	240,00	320,00	400,00	480,00
	4	4,00	8,00	12,00	16,00	20,00	40,00	60,00	80,00	100,00	120,00
	3	0,40	0,80	1,20	1,60	2,00	4,00	6,00	8,00	10,00	12,00
	5	8,00	16,00	24,00	32,00	40,00	80,00	120,00	160,00	200,00	240,00
	4	2,00	4,00	6,00	8,00	10,00	20,00	30,00	40,00	50,00	60,00
	3	0,40	0,80	1,20	1,60	2,00	4,00	6,00	8,00	10,00	12,00
	5	2,00	4,00	6,00	8,00	10,00	20,00	30,00	40,00	50,00	60,00
	4	0,80	1,60	2,40	3,20	4,00	8,00	12,00	16,00	20,00	24,00
	3	0,20	0,40	0,60	0,80	1,00	2,00	3,00	4,00	5,00	6,00
	5	0,80	1,60	2,40	3,20	4,00	8,00	12,00	16,00	20,00	24,00
	4	0,40	0,80	1,20	1,60	2,00	4,00	6,00	8,00	10,00	12,00
	3	0,20	0,40	0,60	0,80	1,00	2,00	3,00	4,00	5,00	6,00
	3	0,80€	1,60€	2,40€	3,20€	4,00€	8,00€	12,00€	16,00€	20,00€	24,00€
	3	BONUS									









Este documento contiene información exclusiva y confidencial a derechos de autor. Queda prohibida su reproducción o divulgación sin contar con el consentimiento por escrito de R. Franco, Inc. © R. Franco





## PAPER REELS

Todos los premios están expresados en euros y se muestran en la siguiente tabla:

FIGURA		APUESTA 0,20 €	APUESTA 0,40 €	APUESTA 0,60 €	APUESTA 0,80 €	APUESTA 1,00 €	APUESTA 2,00 €	APUESTA 3,00 €	APUESTA 4,00 €	APUESTA 5,00 €	APUESTA 6,00 €
	5	200,00	400,00	600,00	800,00	1000,00	2000,00	3000,00	4000,00	5000,00	6000,00
	4	20,00	40,00	60,00	80,00	100,00	200,00	300,00	400,00	500,00	600,00
	3	2,00	4,00	6,00	8,00	10,00	20,00	30,00	40,00	50,00	60,00
	5	80,00	160,00	240,00	320,00	400,00	800,00	1200,00	1600,00	2000,00	2400,00
	4	8,00	16,00	24,00	32,00	40,00	80,00	120,00	160,00	200,00	240,00
	3	0,80	1,60	2,40	3,20	4,00	8,00	12,00	16,00	20,00	24,00
	5	40,00	80,00	120,00	160,00	200,00	400,00	600,00	800,00	1000,00	1200,00
	4	4,00	8,00	12,00	16,00	20,00	40,00	60,00	80,00	100,00	120,00
	3	0,40	0,80	1,20	1,60	2,00	4,00	6,00	8,00	10,00	12,00
	5	20,00	40,00	60,00	80,00	100,00	200,00	300,00	400,00	500,00	600,00
	4	4,00	8,00	12,00	16,00	20,00	40,00	60,00	80,00	100,00	120,00
	3	0,40	0,80	1,20	1,60	2,00	4,00	6,00	8,00	10,00	12,00
	5	16,00	32,00	48,00	64,00	80,00	160,00	240,00	320,00	400,00	480,00
	4	4,00	8,00	12,00	16,00	20,00	40,00	60,00	80,00	100,00	120,00
	3	0,40	0,80	1,20	1,60	2,00	4,00	6,00	8,00	10,00	12,00
	5	8,00	16,00	24,00	32,00	40,00	80,00	120,00	160,00	200,00	240,00
	4	2,00	4,00	6,00	8,00	10,00	20,00	30,00	40,00	50,00	60,00
	3	0,40	0,80	1,20	1,60	2,00	4,00	6,00	8,00	10,00	12,00
	5	2,00	4,00	6,00	8,00	10,00	20,00	30,00	40,00	50,00	60,00
	4	0,80	1,60	2,40	3,20	4,00	8,00	12,00	16,00	20,00	24,00
	3	0,20	0,40	0,60	0,80	1,00	2,00	3,00	4,00	5,00	6,00
	5	0,80	1,60	2,40	3,20	4,00	8,00	12,00	16,00	20,00	24,00
	4	0,40	0,80	1,20	1,60	2,00	4,00	6,00	8,00	10,00	12,00
	3	0,20	0,40	0,60	0,80	1,00	2,00	3,00	4,00	5,00	6,00
	3	0,80€	1,60€	2,40€	3,20€	4,00€	8,00€	12,00€	16,00€	20,00€	24,00€
	3	BONUS									

Este documento contiene información exclusiva y sometida a derechos de autor. Queda prohibida su reproducción o divulgación sin contar con el consentimiento por escrito de R. Franco, Inc. ©R. Franco



**SHEREZADE 81**

Todos los premios están expresados en euros y se muestran en la siguiente tabla:

FIGURA		APUESTA 0,20 €	APUESTA 0,40 €	APUESTA 0,60 €	APUESTA 0,80 €	APUESTA 1,00 €	APUESTA 2,00 €	APUESTA 3,00 €	APUESTA 4,00 €	APUESTA 5,00 €	APUESTA 6,00 €
	4	10,00	20,00	30,00	40,00	50,00	100,00	150,00	200,00	250,00	300,00
	3	1,00	2,00	3,00	4,00	5,00	10,00	15,00	20,00	25,00	30,00
	4	6,00	12,00	18,00	24,00	30,00	60,00	90,00	120,00	150,00	180,00
	3	0,60	1,20	1,80	2,40	3,00	6,00	9,00	12,00	15,00	18,00
	4	4,00	8,00	12,00	16,00	20,00	40,00	60,00	80,00	100,00	120,00
	3	0,40	0,80	1,20	1,60	2,00	4,00	6,00	8,00	10,00	12,00
	4	0,40	0,80	1,20	1,60	2,00	4,00	6,00	8,00	10,00	12,00
	3	0,20	0,40	0,60	0,80	1,00	2,00	3,00	4,00	5,00	6,00
	4	0,40	0,80	1,20	1,60	2,00	4,00	6,00	8,00	10,00	12,00
	3	0,10	0,20	0,30	0,40	0,50	1,00	1,50	2,00	2,50	3,00
	4	0,20	0,40	0,60	0,80	1,00	2,00	3,00	4,00	5,00	6,00
	3	0,10	0,20	0,30	0,40	0,50	1,00	1,50	2,00	2,50	3,00
		WILD									

Este documento contiene información exclusiva y sometida a derechos de autor. Queda prohibida su reproducción o divulgación sin contar con el consentimiento por escrito de R. Franco, Inc. ©R. Franco





### WILD CHERRIES 243

Todos los premios están expresados en euros y se muestran en la siguiente tabla:

FIGURA		APUESTA 0,20 €	APUESTA 0,40 €	APUESTA 0,60 €	APUESTA 0,80 €	APUESTA 1,00 €	APUESTA 2,00 €	APUESTA 3,00 €	APUESTA 4,00 €	APUESTA 5,00 €	APUESTA 6,00 €
	5	8,00	16,00	24,00	32,00	40,00	80,00	120,00	160,00	200,00	240,00
	4	1,20	2,40	3,60	4,80	6,00	12,00	18,00	24,00	30,00	36,00
	3	0,40	0,80	1,20	1,60	2,00	4,00	6,00	8,00	10,00	12,00
	5	4,00	8,00	12,00	16,00	20,00	40,00	60,00	80,00	100,00	120,00
	4	0,80	1,60	2,40	3,20	4,00	8,00	12,00	16,00	20,00	24,00
	3	0,20	0,40	0,60	0,80	1,00	2,00	3,00	4,00	5,00	6,00
	5	4,00	8,00	12,00	16,00	20,00	40,00	60,00	80,00	100,00	120,00
	4	0,80	1,60	2,40	3,20	4,00	8,00	12,00	16,00	20,00	24,00
	3	0,20	0,40	0,60	0,80	1,00	2,00	3,00	4,00	5,00	6,00
	5	2,40	4,80	7,20	9,60	12,00	24,00	36,00	48,00	60,00	72,00
	4	0,40	0,80	1,20	1,60	2,00	4,00	6,00	8,00	10,00	12,00
	3	0,20	0,40	0,60	0,80	1,00	2,00	3,00	4,00	5,00	6,00
	5	2,00	4,00	6,00	8,00	10,00	20,00	30,00	40,00	50,00	60,00
	4	0,40	0,80	1,20	1,60	2,00	4,00	6,00	8,00	10,00	12,00
	3	0,20	0,40	0,60	0,80	1,00	2,00	3,00	4,00	5,00	6,00
	5	1,20	2,40	3,60	4,80	6,00	12,00	18,00	24,00	30,00	36,00
	4	0,40	0,80	1,20	1,60	2,00	4,00	6,00	8,00	10,00	12,00
	3	0,20	0,40	0,60	0,80	1,00	2,00	3,00	4,00	5,00	6,00
	5	0,80	1,60	2,40	3,20	4,00	8,00	12,00	16,00	20,00	24,00
	4	0,40	0,80	1,20	1,60	2,00	4,00	6,00	8,00	10,00	12,00
	3	0,20	0,40	0,60	0,80	1,00	2,00	3,00	4,00	5,00	6,00
<b>A</b>	5	1,20	2,40	3,60	4,80	6,00	12,00	18,00	24,00	30,00	36,00
	4	0,40	0,80	1,20	1,60	2,00	4,00	6,00	8,00	10,00	12,00
	3	0,20	0,40	0,60	0,80	1,00	2,00	3,00	4,00	5,00	6,00
<b>K</b>	5	1,20	2,40	3,60	4,80	6,00	12,00	18,00	24,00	30,00	36,00
	4	0,20	0,40	0,60	0,80	1,00	2,00	3,00	4,00	5,00	6,00
	3	0,10	0,20	0,30	0,40	0,50	1,00	1,50	2,00	2,50	3,00
<b>Q</b>	5	0,80	1,60	2,40	3,20	4,00	8,00	12,00	16,00	20,00	24,00
	4	0,20	0,40	0,60	0,80	1,00	2,00	3,00	4,00	5,00	6,00
	3	0,10	0,20	0,30	0,40	0,50	1,00	1,50	2,00	2,50	3,00
<b>J</b>	5	0,80	1,60	2,40	3,20	4,00	8,00	12,00	16,00	20,00	24,00
	4	0,20	0,40	0,60	0,80	1,00	2,00	3,00	4,00	5,00	6,00
	3	0,10	0,20	0,30	0,40	0,50	1,00	1,50	2,00	2,50	3,00
<b>S</b>	5	3,20	6,40	9,60	12,80	16,00	32,00	48,00	64,00	80,00	96,00
	4	1,60	3,20	4,80	6,40	8,00	16,00	24,00	32,00	40,00	48,00
	3	0,80	1,60	2,40	3,20	4,00	8,00	12,00	16,00	20,00	24,00
<b>W</b>	3	WILD									

Este documento contiene información exclusiva y sometida a derechos de autor. Queda prohibida su reproducción o divulgación sin contar con el consentimiento por escrito de R. Franco, Inc. ©R. Franco



### WILD CHERRIES DELUXE

Todos los premios están expresados en euros y se muestran en la siguiente tabla:











FIGURA		APUESTA 0,20 €	APUESTA 0,40 €	APUESTA 0,60 €	APUESTA 0,80 €	APUESTA 1,00 €	APUESTA 2,00 €	APUESTA 3,00 €	APUESTA 4,00 €	APUESTA 5,00 €	APUESTA 6,00 €
	5	8,00	16,00	24,00	32,00	40,00	80,00	120,00	160,00	200,00	240,00
	4	1,20	2,40	3,60	4,80	6,00	12,00	18,00	24,00	30,00	36,00
	3	0,40	0,80	1,20	1,60	2,00	4,00	6,00	8,00	10,00	12,00
	5	4,00	8,00	12,00	16,00	20,00	40,00	60,00	80,00	100,00	120,00
	4	0,80	1,60	2,40	3,20	4,00	8,00	12,00	16,00	20,00	24,00
	3	0,20	0,40	0,60	0,80	1,00	2,00	3,00	4,00	5,00	6,00
	5	4,00	8,00	12,00	16,00	20,00	40,00	60,00	80,00	100,00	120,00
	4	0,80	1,60	2,40	3,20	4,00	8,00	12,00	16,00	20,00	24,00
	3	0,20	0,40	0,60	0,80	1,00	2,00	3,00	4,00	5,00	6,00
	5	2,40	4,80	7,20	9,60	12,00	24,00	36,00	48,00	60,00	72,00
	4	0,40	0,80	1,20	1,60	2,00	4,00	6,00	8,00	10,00	12,00
	3	0,20	0,40	0,60	0,80	1,00	2,00	3,00	4,00	5,00	6,00
	5	2,00	4,00	6,00	8,00	10,00	20,00	30,00	40,00	50,00	60,00
	4	0,40	0,80	1,20	1,60	2,00	4,00	6,00	8,00	10,00	12,00
	3	0,20	0,40	0,60	0,80	1,00	2,00	3,00	4,00	5,00	6,00
	5	1,20	2,40	3,60	4,80	6,00	12,00	18,00	24,00	30,00	36,00
	4	0,40	0,80	1,20	1,60	2,00	4,00	6,00	8,00	10,00	12,00
	3	0,20	0,40	0,60	0,80	1,00	2,00	3,00	4,00	5,00	6,00
	5	0,80	1,60	2,40	3,20	4,00	8,00	12,00	16,00	20,00	24,00
	4	0,40	0,80	1,20	1,60	2,00	4,00	6,00	8,00	10,00	12,00
	3	0,20	0,40	0,60	0,80	1,00	2,00	3,00	4,00	5,00	6,00
<b>A</b>	5	1,20	2,40	3,60	4,80	6,00	12,00	18,00	24,00	30,00	36,00
	4	0,40	0,80	1,20	1,60	2,00	4,00	6,00	8,00	10,00	12,00
	3	0,20	0,40	0,60	0,80	1,00	2,00	3,00	4,00	5,00	6,00
<b>K</b>	5	1,20	2,40	3,60	4,80	6,00	12,00	18,00	24,00	30,00	36,00
	4	0,20	0,40	0,60	0,80	1,00	2,00	3,00	4,00	5,00	6,00
	3	0,10	0,20	0,30	0,40	0,50	1,00	1,50	2,00	2,50	3,00
<b>Q</b>	5	0,80	1,60	2,40	3,20	4,00	8,00	12,00	16,00	20,00	24,00
	4	0,20	0,40	0,60	0,80	1,00	2,00	3,00	4,00	5,00	6,00
	3	0,10	0,20	0,30	0,40	0,50	1,00	1,50	2,00	2,50	3,00
<b>J</b>	5	0,80	1,60	2,40	3,20	4,00	8,00	12,00	16,00	20,00	24,00
	4	0,20	0,40	0,60	0,80	1,00	2,00	3,00	4,00	5,00	6,00
	3	0,10	0,20	0,30	0,40	0,50	1,00	1,50	2,00	2,50	3,00
<b>S</b>	5	3,20	6,40	9,60	12,80	16,00	32,00	48,00	64,00	80,00	96,00
	4	1,60	3,20	4,80	6,40	8,00	16,00	24,00	32,00	40,00	48,00
	3	0,80	1,60	2,40	3,20	4,00	8,00	12,00	16,00	20,00	24,00
<b>W</b>	3	WILD									

Este documento contiene información exclusiva y sometida a derechos de autor. Queda prohibida su reproducción o divulgación sin contar con el consentimiento por escrito de R. Franco, Inc. © R. Franco



**BIG MINER**

Todos los premios están expresados en euros y se muestran en la siguiente tabla:

FIGURA		APUESTA 0,20 €	APUESTA 0,40 €	APUESTA 0,60 €	APUESTA 0,80 €	APUESTA 1,00 €	APUESTA 2,00 €	APUESTA 3,00 €	APUESTA 4,00 €	APUESTA 5,00 €	APUESTA 6,00 €
	5	200,00	400,00	600,00	800,00	1000,00	2000,00	3000,00	4000,00	5000,00	6000,00
	4	20,00	40,00	60,00	80,00	100,00	200,00	300,00	400,00	500,00	600,00
	3	2,00	4,00	6,00	8,00	10,00	20,00	30,00	40,00	50,00	60,00
	5	80,00	160,00	240,00	320,00	400,00	800,00	1200,00	1600,00	2000,00	2400,00
	4	8,00	16,00	24,00	32,00	40,00	80,00	120,00	160,00	200,00	240,00
	3	4,00	8,00	12,00	16,00	20,00	40,00	60,00	80,00	100,00	120,00
	5	40,00	80,00	120,00	160,00	200,00	400,00	600,00	800,00	1000,00	1200,00
	4	4,00	8,00	12,00	16,00	20,00	40,00	60,00	80,00	100,00	120,00
	3	0,40	0,80	1,20	1,60	2,00	4,00	6,00	8,00	10,00	12,00
	5	20,00	40,00	60,00	80,00	100,00	200,00	300,00	400,00	500,00	600,00
	4	4,00	8,00	12,00	16,00	20,00	40,00	60,00	80,00	100,00	120,00
	3	0,40	0,80	1,20	1,60	2,00	4,00	6,00	8,00	10,00	12,00
	5	16,00	32,00	48,00	64,00	80,00	160,00	240,00	320,00	400,00	480,00
	4	4,00	8,00	12,00	16,00	20,00	40,00	60,00	80,00	100,00	120,00
	3	0,40	0,80	1,20	1,60	2,00	4,00	6,00	8,00	10,00	12,00
	5	8,00	16,00	24,00	32,00	40,00	80,00	120,00	160,00	200,00	240,00
	4	2,00	4,00	6,00	8,00	10,00	20,00	30,00	40,00	50,00	60,00
	3	0,40	0,80	1,20	1,60	2,00	4,00	6,00	8,00	10,00	12,00
	5	2,00	4,00	6,00	8,00	10,00	20,00	30,00	40,00	50,00	60,00
	4	0,80	1,60	2,40	3,20	4,00	8,00	12,00	16,00	20,00	24,00
	3	0,20	0,40	0,60	0,80	1,00	2,00	3,00	4,00	5,00	6,00
	5	0,80	1,60	2,40	3,20	4,00	8,00	12,00	16,00	20,00	24,00
	4	0,40	0,80	1,20	1,60	2,00	4,00	6,00	8,00	10,00	12,00
	3	0,20	0,40	0,60	0,80	1,00	2,00	3,00	4,00	5,00	6,00
	3	0,80	1,60	2,40	3,20	4,00	8,00	12,00	16,00	20,00	24,00
	3	BONUS									

Este documento contiene información exclusiva y sometida a derechos de autor. Queda prohibida su reproducción o divulgación sin contar con el consentimiento por escrito de R. Franco, Inc. ©R. Franco



**BIG MINER FG**

Todos los premios están expresados en euros y se muestran en la siguiente tabla:

FIGURA		APUESTA 0,20 €	APUESTA 0,40 €	APUESTA 0,60 €	APUESTA 0,80 €	APUESTA 1,00 €	APUESTA 2,00 €	APUESTA 3,00 €	APUESTA 4,00 €	APUESTA 5,00 €	APUESTA 6,00 €
	5	400,00	600,00	900,00	1000,00	2000,00	3000,00	4000,00	5000,00	6000,00	6000,00
	4	40,00	60,00	90,00	100,00	200,00	300,00	400,00	500,00	600,00	600,00
	3	4,00	6,00	9,00	10,00	20,00	30,00	40,00	50,00	60,00	60,00
	5	160,00	240,00	320,00	400,00	800,00	1200,00	1600,00	2000,00	2400,00	2400,00
	4	16,00	24,00	32,00	40,00	80,00	120,00	160,00	200,00	240,00	240,00
	3	8,00	12,00	16,00	20,00	40,00	60,00	80,00	100,00	120,00	120,00
	5	80,00	120,00	160,00	200,00	400,00	600,00	800,00	1000,00	1200,00	1200,00
	4	8,00	12,00	16,00	20,00	40,00	60,00	80,00	100,00	120,00	120,00
	3	0,80	1,20	1,60	2,00	4,00	6,00	8,00	10,00	12,00	12,00
	5	40,00	60,00	80,00	100,00	200,00	300,00	400,00	500,00	600,00	600,00
	4	8,00	12,00	16,00	20,00	40,00	60,00	80,00	100,00	120,00	120,00
	3	0,80	1,20	1,60	2,00	4,00	6,00	8,00	10,00	12,00	12,00
	5	32,00	48,00	64,00	80,00	160,00	240,00	320,00	400,00	480,00	480,00
	4	8,00	12,00	16,00	20,00	40,00	60,00	80,00	100,00	120,00	120,00
	3	0,80	1,20	1,60	2,00	4,00	6,00	8,00	10,00	12,00	12,00
	5	16,00	24,00	32,00	40,00	80,00	120,00	160,00	200,00	240,00	240,00
	4	4,00	6,00	8,00	10,00	20,00	30,00	40,00	50,00	60,00	60,00
	3	0,80	1,20	1,60	2,00	4,00	6,00	8,00	10,00	12,00	12,00
	5	4,00	6,00	8,00	10,00	20,00	30,00	40,00	50,00	60,00	60,00
	4	1,60	2,40	3,20	4,00	8,00	12,00	16,00	20,00	24,00	24,00
	3	0,40	0,60	0,80	1,00	2,00	3,00	4,00	5,00	6,00	6,00
	5	1,60	1,40	3,20	4,00	8,00	12,00	16,00	20,00	24,00	24,00
	4	0,80	1,20	1,60	2,00	4,00	6,00	8,00	10,00	12,00	12,00
	3	0,40	0,60	0,80	1,00	2,00	3,00	4,00	5,00	6,00	6,00
	3	0,80	1,60	2,40	3,20	4,00	8,00	12,00	16,00	20,00	24,00
	3	DANGER BONUS									

Este documento contiene información exclusiva y sometida a derechos de autor. Queda prohibida su reproducción o divulgación sin contar con el consentimiento por escrito de R. Franco, Inc. © R. Franco





### BOOK OF FRUITS

Todos los premios están expresados en euros y se muestran en la siguiente tabla:





FIGURA		APUESTA 0,20 €	APUESTA 0,40 €	APUESTA 0,60 €	APUESTA 0,80 €	APUESTA 1,00 €	APUESTA 2,00 €	APUESTA 3,00 €	APUESTA 4,00 €	APUESTA 5,00 €	APUESTA 6,00 €
	5	200,00	400,00	600,00	800,00	1000,00	2000,00	3000,00	4000,00	5000,00	6000,00
	4	40,00	80,00	120,00	160,00	200,00	400,00	600,00	800,00	1000,00	1200,00
	3	4,00	8,00	12,00	16,00	20,00	40,00	60,00	80,00	100,00	120,00
	2	0,40	0,80	1,20	1,60	2,00	4,00	6,00	8,00	10,00	12,00
	5	80,00	160,00	240,00	320,00	400,00	800,00	1200,00	1600,00	2000,00	2400,00
	4	16,00	32,00	48,00	64,00	80,00	160,00	240,00	320,00	400,00	480,00
	3	1,60	3,20	4,80	6,40	8,00	16,00	24,00	32,00	40,00	48,00
	2	0,20	0,40	0,60	0,80	1,00	2,00	3,00	4,00	5,00	6,00
	5	30,00	60,00	90,00	120,00	150,00	300,00	450,00	600,00	750,00	900,00
	4	4,00	8,00	12,00	16,00	20,00	40,00	60,00	80,00	100,00	120,00
	3	1,20	2,40	3,60	4,80	6,00	12,00	18,00	24,00	30,00	36,00
	2	0,20	0,40	0,60	0,80	1,00	2,00	3,00	4,00	5,00	6,00
	5	30,00	60,00	90,00	120,00	150,00	300,00	450,00	600,00	750,00	900,00
	4	4,00	8,00	12,00	16,00	20,00	40,00	60,00	80,00	100,00	120,00
	3	1,20	2,40	3,60	4,80	6,00	12,00	18,00	24,00	30,00	36,00
	2	0,20	0,40	0,60	0,80	1,00	2,00	3,00	4,00	5,00	6,00
A	5	6,00	12,00	18,00	24,00	30,00	60,00	90,00	120,00	150,00	180,00
	4	1,60	3,20	4,80	6,40	8,00	16,00	24,00	32,00	40,00	48,00
	3	0,20	0,40	0,60	0,80	1,00	2,00	3,00	4,00	5,00	6,00
K	5	6,00	12,00	18,00	24,00	30,00	60,00	90,00	120,00	150,00	180,00
	4	1,60	3,20	4,80	6,40	8,00	16,00	24,00	32,00	40,00	48,00
	3	0,20	0,40	0,60	0,80	1,00	2,00	3,00	4,00	5,00	6,00
Q	5	4,00	8,00	12,00	16,00	20,00	40,00	60,00	80,00	100,00	120,00
	4	1,00	2,00	3,00	4,00	5,00	10,00	15,00	20,00	25,00	30,00
	3	0,20	0,40	0,60	0,80	1,00	2,00	3,00	4,00	5,00	6,00
J	5	4,00	8,00	12,00	16,00	20,00	40,00	60,00	80,00	100,00	120,00
	4	1,00	2,00	3,00	4,00	5,00	10,00	15,00	20,00	25,00	30,00
	3	0,20	0,40	0,60	0,80	1,00	2,00	3,00	4,00	5,00	6,00
10	5	4,00	8,00	12,00	16,00	20,00	40,00	60,00	80,00	100,00	120,00
	4	1,00	2,00	3,00	4,00	5,00	10,00	15,00	20,00	25,00	30,00
	3	0,20	0,40	0,60	0,80	1,00	2,00	3,00	4,00	5,00	6,00
	5	40,00	80,00	120,00	160,00	200,00	400,00	600,00	800,00	1000,00	1200,00
	4	4,00	8,00	12,00	16,00	20,00	40,00	60,00	80,00	100,00	120,00
	3	0,40	0,80	1,20	1,60	2,00	4,00	6,00	8,00	10,00	12,00

Este documento contiene información exclusiva y sometida a derechos de autor. Queda prohibida su reproducción o divulgación sin contar con el consentimiento por escrito de R. Franco, Inc. ©R. Franco



## FORTUNE FOREST

Todos los premios están expresados en euros y se muestran en la siguiente tabla:





FIGURA		APUESTA 0,20 €	APUESTA 0,40 €	APUESTA 0,60 €	APUESTA 0,80 €	APUESTA 1,00 €	APUESTA 2,00 €	APUESTA 3,00 €	APUESTA 4,00 €	APUESTA 5,00 €	APUESTA 6,00 €
	5	5,00	10,00	15,00	20,00	25,00	50,00	75,00	100,00	125,00	150,00
	4	4,00	8,00	12,00	16,00	20,00	40,00	60,00	80,00	100,00	120,00
	3	1,00	2,00	3,00	4,00	5,00	10,00	15,00	20,00	25,00	30,00
	5	2,40	4,80	7,20	9,60	12,00	24,00	36,00	48,00	60,00	72,00
	4	1,20	2,40	3,60	4,80	6,00	12,00	18,00	24,00	30,00	36,00
	3	0,50	1,00	1,50	2,00	2,50	5,00	7,50	10,00	12,50	15,00
<b>A</b>	5	1,20	2,40	3,60	4,80	6,00	12,00	18,00	24,00	30,00	36,00
	4	0,50	1,00	1,50	2,00	2,50	5,00	7,50	10,00	12,50	15,00
	3	0,20	0,40	0,60	0,80	1,00	2,00	3,00	4,00	5,00	6,00
<b>K</b>	5	1,00	2,00	3,00	4,00	5,00	10,00	15,00	20,00	25,00	30,00
	4	0,40	0,80	1,20	1,60	2,00	4,00	6,00	8,00	10,00	12,00
	3	0,16	0,32	0,48	0,64	0,80	1,60	2,40	3,20	4,00	4,80
<b>Q</b>	5	0,80	1,60	2,40	3,20	4,00	8,00	12,00	16,00	20,00	24,00
	4	0,30	0,60	0,90	1,20	1,50	3,00	4,50	6,00	7,50	9,00
	3	0,14	0,28	0,42	0,56	0,70	1,40	2,10	2,80	3,50	4,20
<b>J</b>	5	0,50	1,00	1,50	2,00	2,50	5,00	7,50	10,00	12,50	15,00
	4	0,20	0,40	0,60	0,80	1,00	2,00	3,00	4,00	5,00	6,00
	3	0,10	0,20	0,30	0,40	0,50	1,00	1,50	2,00	2,50	3,00
<b>10</b>	5	0,50	1,00	1,50	2,00	2,50	5,00	7,50	10,00	12,50	15,00
	4	0,20	0,40	0,60	0,80	1,00	2,00	3,00	4,00	5,00	6,00
	3	0,10	0,20	0,30	0,40	0,50	1,00	1,50	2,00	2,50	3,00
	3	JUEGOS LIBRES									
		COMODÍN									

Este documento contiene información exclusiva y sometida a derechos de autor. Queda prohibida su reproducción o divulgación sin contar con el consentimiento por escrito de R. Franco, Inc. © R. Franco



## KEY OF RA

Todos los premios están expresados en euros y se muestran en la siguiente tabla:





FIGURA		APUESTA 0,20 €	APUESTA 0,40 €	APUESTA 0,60 €	APUESTA 0,80 €	APUESTA 1,00 €	APUESTA 2,00 €	APUESTA 3,00 €	APUESTA 4,00 €	APUESTA 5,00 €	APUESTA 6,00 €
	5	100,00	200,00	300,00	400,00	500,00	1000,00	1500,00	2000,00	2500,00	3000,00
	4	20,00	40,00	60,00	80,00	100,00	200,00	300,00	400,00	500,00	600,00
	3	2,00	4,00	6,00	8,00	10,00	20,00	30,00	40,00	50,00	60,00
	2	0,20	0,40	0,60	0,80	1,00	2,00	3,00	4,00	5,00	6,00
	5	40,00	80,00	120,00	160,00	200,00	400,00	600,00	800,00	1000,00	1200,00
	4	8,00	16,00	24,00	32,00	40,00	80,00	120,00	160,00	200,00	240,00
	3	0,80	1,60	2,40	3,20	4,00	8,00	12,00	16,00	20,00	24,00
	2	0,10	0,20	0,30	0,40	0,50	1,00	1,50	2,00	2,50	3,00
	5	15,00	30,00	45,00	60,00	75,00	150,00	225,00	300,00	375,00	450,00
	4	2,00	4,00	6,00	8,00	10,00	20,00	30,00	40,00	50,00	60,00
	3	0,60	1,20	1,80	2,40	3,00	6,00	9,00	12,00	15,00	18,00
	2	0,10	0,20	0,30	0,40	0,50	1,00	1,50	2,00	2,50	3,00
	5	15,00	30,00	45,00	60,00	75,00	150,00	225,00	300,00	375,00	450,00
	4	2,00	4,00	6,00	8,00	10,00	20,00	30,00	40,00	50,00	60,00
	3	0,60	1,20	1,80	2,40	3,00	6,00	9,00	12,00	15,00	18,00
	2	0,10	0,20	0,30	0,40	0,50	1,00	1,50	2,00	2,50	3,00
A	5	3,00	6,00	9,00	12,00	15,00	30,00	45,00	60,00	75,00	90,00
	4	0,80	1,60	2,40	3,20	4,00	8,00	12,00	16,00	20,00	24,00
	3	0,10	0,20	0,30	0,40	0,50	1,00	1,50	2,00	2,50	3,00
K	5	3,00	6,00	9,00	12,00	15,00	30,00	45,00	60,00	75,00	90,00
	4	0,80	1,60	2,40	3,20	4,00	8,00	12,00	16,00	20,00	24,00
	3	0,10	0,20	0,30	0,40	0,50	1,00	1,50	2,00	2,50	3,00
Q	5	2,00	4,00	6,00	8,00	10,00	20,00	30,00	40,00	50,00	60,00
	4	0,50	1,00	1,50	2,00	2,50	5,00	7,50	10,00	12,50	15,00
	3	0,10	0,20	0,30	0,40	0,50	1,00	1,50	2,00	2,50	3,00
J	5	2,00	4,00	6,00	8,00	10,00	20,00	30,00	40,00	50,00	60,00
	4	0,50	1,00	1,50	2,00	2,50	5,00	7,50	10,00	12,50	15,00
	3	0,10	0,20	0,30	0,40	0,50	1,00	1,50	2,00	2,50	3,00
10	5	2,00	4,00	6,00	8,00	10,00	20,00	30,00	40,00	50,00	60,00
	4	0,50	1,00	1,50	2,00	2,50	5,00	7,50	10,00	12,50	15,00
	3	0,10	0,20	0,30	0,40	0,50	1,00	1,50	2,00	2,50	3,00
	5	40,00	80,00	120,00	160,00	200,00	400,00	600,00	800,00	1000,00	1200,00
	4	4,00	8,00	12,00	16,00	20,00	40,00	60,00	80,00	100,00	120,00
	3	0,40	0,80	1,20	1,60	2,00	4,00	6,00	8,00	10,00	12,00

Este documento contiene información exclusiva y sometida a derechos de autor. Queda prohibida su reproducción o divulgación sin contar con el consentimiento por escrito de R. Franco, Inc. © R. Franco



**DARK SPACE**

Todos los premios están expresados en euros y se muestran en la siguiente tabla:

FIGURA		APUESTA 0,20 €	APUESTA 0,40 €	APUESTA 0,60 €	APUESTA 0,80 €	APUESTA 1,00 €	APUESTA 2,00 €	APUESTA 3,00 €	APUESTA 4,00 €	APUESTA 5,00 €	APUESTA 6,00 €
	5	5,00	10,00	15,00	20,00	25,00	50,00	75,00	100,00	125,00	150,00
	4	4,00	8,00	12,00	16,00	20,00	40,00	60,00	80,00	100,00	120,00
	3	1,00	2,00	3,00	4,00	5,00	10,00	15,00	20,00	25,00	30,00
	5	2,40	4,80	7,20	9,60	12,00	24,00	36,00	48,00	60,00	72,00
	4	1,20	2,40	3,60	4,80	6,00	12,00	18,00	24,00	30,00	36,00
	3	0,50	1,00	1,50	2,00	2,50	5,00	7,50	10,00	12,50	15,00
<b>A</b>	5	1,20	2,40	3,60	4,80	6,00	12,00	18,00	24,00	30,00	36,00
	4	0,50	1,00	1,50	2,00	2,50	5,00	7,50	10,00	12,50	15,00
	3	0,20	0,40	0,60	0,80	1,00	2,00	3,00	4,00	5,00	6,00
<b>K</b>	5	1,00	2,00	3,00	4,00	5,00	10,00	15,00	20,00	25,00	30,00
	4	0,40	0,80	1,20	1,60	2,00	4,00	6,00	8,00	10,00	12,00
	3	0,16	0,32	0,48	0,64	0,80	1,60	2,40	3,20	4,00	4,80
<b>Q</b>	5	0,80	1,60	2,40	3,20	4,00	8,00	12,00	16,00	20,00	24,00
	4	0,30	0,60	0,90	1,20	1,50	3,00	4,50	6,00	7,50	9,00
	3	0,14	0,28	0,42	0,56	0,70	1,40	2,10	2,80	3,50	4,20
<b>J</b>	5	0,50	1,00	1,50	2,00	2,50	5,00	7,50	10,00	12,50	15,00
	4	0,20	0,40	0,60	0,80	1,00	2,00	3,00	4,00	5,00	6,00
	3	0,10	0,20	0,30	0,40	0,50	1,00	1,50	2,00	2,50	3,00
<b>10</b>	5	0,50	1,00	1,50	2,00	2,50	5,00	7,50	10,00	12,50	15,00
	4	0,20	0,40	0,60	0,80	1,00	2,00	3,00	4,00	5,00	6,00
	3	0,10	0,20	0,30	0,40	0,50	1,00	1,50	2,00	2,50	3,00
	3	JUEGOS LIBRES									
		COMODÍN									

Este documento contiene información exclusiva y sometida a derechos de autor. Queda prohibida su reproducción o divulgación sin contar con el consentimiento por escrito de R. Franco, Inc. © R. Franco





**GOLDEN IDOL**

Todos los premios están expresados en euros y se muestran en la siguiente tabla:

FIGURA		APUESTA 0,20 €	APUESTA 0,40 €	APUESTA 0,60 €	APUESTA 0,80 €	APUESTA 1,00 €	APUESTA 2,00 €	APUESTA 3,00 €	APUESTA 4,00 €	APUESTA 5,00 €	APUESTA 6,00 €
	5	10,00	20,00	30,00	40,00	50,00	100,00	150,00	200,00	250,00	300,00
	4	2,00	4,00	6,00	8,00	10,00	20,00	30,00	40,00	50,00	60,00
	3	0,25	0,50	0,75	1,00	1,25	2,50	3,75	5,00	6,25	7,50
	5	5,00	10,00	15,00	20,00	25,00	50,00	75,00	100,00	125,00	150,00
	4	1,00	2,00	3,00	4,00	5,00	10,00	15,00	20,00	25,00	30,00
	3	0,20	0,40	0,60	0,80	1,00	2,00	3,00	4,00	5,00	6,00
	5	4,00	8,00	12,00	16,00	20,00	40,00	60,00	80,00	100,00	120,00
	4	0,75	1,50	2,25	3,00	3,75	7,50	11,25	15,00	18,75	22,50
	3	0,15	0,30	0,45	0,60	0,75	1,50	2,25	3,00	3,75	4,50
	5	3,00	6,00	9,00	12,00	15,00	30,00	45,00	60,00	75,00	90,00
	4	0,50	1,00	1,50	2,00	2,50	5,00	7,50	10,00	12,50	15,00
	3	0,12	0,24	0,36	0,48	0,60	1,20	1,80	2,40	3,00	3,60
	5	2,00	4,00	6,00	8,00	10,00	20,00	30,00	40,00	50,00	60,00
	4	0,40	0,80	1,20	1,60	2,00	4,00	6,00	8,00	10,00	12,00
	3	0,10	0,20	0,30	0,40	0,50	1,00	1,50	2,00	2,50	3,00
	5	1,00	2,00	3,00	4,00	5,00	10,00	15,00	20,00	25,00	30,00
	4	0,30	0,60	0,90	1,20	1,50	3,00	4,50	6,00	7,50	9,00
	3	0,08	0,16	0,24	0,32	0,40	0,80	1,20	1,60	2,00	2,40
	5	0,50	1,00	1,50	2,00	2,50	5,00	7,50	10,00	12,50	15,00
	4	0,20	0,40	0,60	0,80	1,00	2,00	3,00	4,00	5,00	6,00
	3	0,05	0,10	0,15	0,20	0,25	0,50	0,75	1,00	1,25	1,50
	3	JUEGOS LIBRES									
		COMODÍN									

Este documento contiene información exclusiva y sometida a derechos de autor. Queda prohibida su reproducción o divulgación sin contar con el consentimiento por escrito de R. Franco, Inc. © R. Franco



**GOLDEN CLOVER MIX**

Todos los premios están expresados en euros y se muestran en la siguiente tabla:

SÍMBOLOS		APUESTA 0,20 €	APUESTA 0,40 €	APUESTA 0,60 €	APUESTA 0,80 €	APUESTA 1,00 €
	5	20,00	40,00	60,00	80,00	100,00
	4	10,00	20,00	30,00	40,00	50,00
	3	4,00	8,00	12,00	16,00	20,00
	5	10,00	20,00	30,00	40,00	50,00
	4	4,00	8,00	12,00	16,00	20,00
	3	1,00	2,00	3,00	4,00	5,00
	5	4,00	8,00	12,00	16,00	20,00
	4	0,75	1,50	2,25	3,00	3,75
	3	0,15	0,30	0,45	0,60	0,75
	COMODÍN					
MINI	6 (RE-SPINS)	4,00	8,00	12,00	16,00	20,00
MIDI	7 (RE-SPINS)	10,00	20,00	30,00	40,00	50,00
MAXI	8 (RE-SPINS)	40,00	80,00	120,00	160,00	200,00
SUPER	9 (RE-SPINS)	100,00	200,00	300,00	400,00	500,00

SÍMBOLOS		APUESTA 2,00 €	APUESTA 3,00 €	APUESTA 4,00 €	APUESTA 5,00 €	APUESTA 6,00 €
	5	200,00	300,00	400,00	500,00	600,00
	4	100,00	150,00	200,00	250,00	300,00
	3	40,00	60,00	80,00	100,00	120,00
	5	100,00	150,00	200,00	250,00	300,00
	4	40,00	60,00	80,00	100,00	120,00
	3	10,00	15,00	20,00	25,00	30,00
	5	20,00	30,00	40,00	50,00	60,00
	4	10,00	15,00	20,00	25,00	30,00
	3	4,00	6,00	8,00	10,00	12,00
	COMODÍN					
MINI	6 (RE-SPINS)	40,00	60,00	80,00	100,00	120,00
MIDI	7 (RE-SPINS)	100,00	150,00	200,00	250,00	300,00
MAXI	8 (RE-SPINS)	400,00	600,00	800,00	1000,00	1200,00
SUPER	9 (RE-SPINS)	1000,00	1500,00	2000,00	2500,00	3000,00

Este documento contiene información exclusiva y sometida a derechos de autor. Queda prohibida su reproducción o divulgación sin contar con el consentimiento por escrito de R. Franco, Inc. © R. Franco





## LUCKY CANDY

Todos los premios están expresados en euros y se muestran en la siguiente tabla:







FIGURA		APUESTA 0,20 €	APUESTA 0,40 €	APUESTA 0,60 €	APUESTA 0,80 €	APUESTA 1,00 €	APUESTA 2,00 €	APUESTA 3,00 €	APUESTA 4,00 €	APUESTA 5,00 €	APUESTA 6,00 €
	5	10,00	20,00	30,00	40,00	50,00	100,00	150,00	200,00	250,00	300,00
	4	2,00	4,00	6,00	8,00	10,00	20,00	30,00	40,00	50,00	60,00
	3	0,25	0,50	0,75	1,00	1,25	2,50	3,75	5,00	6,25	7,50
	5	5,00	10,00	15,00	20,00	25,00	50,00	75,00	100,00	125,00	150,00
	4	1,00	2,00	3,00	4,00	5,00	10,00	15,00	20,00	25,00	30,00
	3	0,20	0,40	0,60	0,80	1,00	2,00	3,00	4,00	5,00	6,00
	5	4,00	8,00	12,00	16,00	20,00	40,00	60,00	80,00	100,00	120,00
	4	0,75	1,50	2,25	3,00	3,75	7,50	11,25	15,00	18,75	22,50
	3	0,15	0,30	0,45	0,60	0,75	1,50	2,25	3,00	3,75	4,50
	5	3,00	6,00	9,00	12,00	15,00	30,00	45,00	60,00	75,00	90,00
	4	0,50	1,00	1,50	2,00	2,50	5,00	7,50	10,00	12,50	15,00
	3	0,12	0,24	0,36	0,48	0,60	1,20	1,80	2,40	3,00	3,60
	5	2,00	4,00	6,00	8,00	10,00	20,00	30,00	40,00	50,00	60,00
	4	0,40	0,80	1,20	1,60	2,00	4,00	6,00	8,00	10,00	12,00
	3	0,10	0,20	0,30	0,40	0,50	1,00	1,50	2,00	2,50	3,00
	5	1,00	2,00	3,00	4,00	5,00	10,00	15,00	20,00	25,00	30,00
	4	0,30	0,60	0,90	1,20	1,50	3,00	4,50	6,00	7,50	9,00
	3	0,08	0,16	0,24	0,32	0,40	0,80	1,20	1,60	2,00	2,40
	5	0,50	1,00	1,50	2,00	2,50	5,00	7,50	10,00	12,50	15,00
	4	0,20	0,40	0,60	0,80	1,00	2,00	3,00	4,00	5,00	6,00
	3	0,05	0,10	0,15	0,20	0,25	0,50	0,75	1,00	1,25	1,50
	3	JUEGOS LIBRES									
		COMODÍN									

Este documento contiene información exclusiva y sometida a derechos de autor. Queda prohibida su reproducción o divulgación sin contar con el consentimiento por escrito de R. Franco, Inc. ©R. Franco



**MAFIA LAND**

Todos los premios están expresados en euros y se muestran en la siguiente tabla:







FIGURA	APUESTA 0,20 €	APUESTA 0,40 €	APUESTA 0,60 €	APUESTA 0,80 €	APUESTA 1,00 €	APUESTA 2,00 €	APUESTA 3,00 €	APUESTA 4,00 €	APUESTA 5,00 €	APUESTA 6,00 €	
	5	1,60	8,00	12,00	16,00	20,00	40,00	60,00	80,00	100,00	120,00
	4	0,80	4,00	6,00	8,00	10,00	20,00	30,00	40,00	50,00	60,00
	3	0,32	1,60	2,40	3,20	4,00	8,00	12,00	16,00	20,00	24,00
	5	0,40	2,00	3,00	4,00	5,00	10,00	15,00	20,00	25,00	30,00
	4	0,12	0,60	0,90	1,20	1,50	3,00	4,50	6,00	7,50	9,00
	3	0,08	0,40	0,60	0,80	1,00	2,00	3,00	4,00	5,00	6,00
	5	0,08	0,40	0,60	0,80	1,00	2,00	3,00	4,00	5,00	6,00
	4	0,03	0,16	0,24	0,32	0,40	0,80	1,20	1,60	2,00	2,40
	3	0,02	0,08	0,12	0,16	0,20	0,40	0,60	0,80	1,00	1,20
<b>A</b>	5	0,04	0,20	0,30	0,40	0,50	1,00	1,50	2,00	2,50	3,00
	4	0,02	0,12	0,18	0,24	0,30	0,60	0,90	1,20	1,50	1,80
	3	0,02	0,08	0,12	0,16	0,20	0,40	0,60	0,80	1,00	1,20
<b>K</b>	5	0,03	0,16	0,24	0,32	0,40	0,80	1,20	1,60	2,00	2,40
	4	0,02	0,08	0,12	0,16	0,20	0,40	0,60	0,80	1,00	1,20
<b>Q</b>	3	0,01	0,04	0,06	0,08	0,10	0,20	0,30	0,40	0,50	0,60
<b>J</b>	5	0,03	0,16	0,24	0,32	0,40	0,80	1,20	1,60	2,00	2,40
	4	0,02	0,08	0,12	0,16	0,20	0,40	0,60	0,80	1,00	1,20
<b>10</b>	3	0,01	0,04	0,06	0,08	0,10	0,20	0,30	0,40	0,50	0,60
	3	JUEGOS LIBRES									
		COMODÍN									





Este documento contiene información exclusiva y sometida a derechos de autor. Queda prohibida su reproducción o divulgación sin contar con el consentimiento por escrito de R. Franco, Inc. © R. Franco

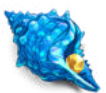

**MAUNA LOA**

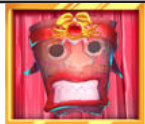
Todos los premios están expresados en euros y se muestran en la siguiente tabla:

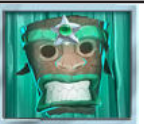





0,20 €		 	   
9	0,60	0,40	0,10
10	1,00	0,60	0,20
11	2,00	1,20	0,40
12	3,00	2,00	0,70
13	5,00	3,00	1,00
14	7,00	4,00	1,50
15	10,00	5,00	2,00
16	13,00	6,00	2,50
17	18,00	8,00	3,00
18	24,00	10,00	4,00
19	30,00	13,00	5,00
20	40,00	18,00	6,00
21	50,00	24,00	7,00
22	60,00	30,00	8,00
23	70,00	35,00	10,00
24	80,00	40,00	12,00
25	100,00	45,00	16,00
26	120,00	50,00	20,00
27	140,00	60,00	24,00
28	160,00	70,00	28,00
29	180,00	80,00	32,00
30	200,00	100,00	40,00

0,40 €		 	   
9	1,20	0,80	0,20
10	2,00	1,20	0,40
11	4,00	2,40	0,80
12	6,00	4,00	1,40
13	10,00	6,00	2,00
14	14,00	8,00	3,00
15	20,00	10,00	4,00
16	26,00	12,00	5,00
17	36,00	16,00	6,00
18	48,00	20,00	8,00
19	60,00	26,00	10,00
20	80,00	36,00	12,00
21	100,00	48,00	14,00
22	120,00	60,00	16,00
23	140,00	70,00	20,00
24	160,00	80,00	24,00

Este documento contiene información exclusiva y sometida a derechos de autor. Queda prohibida su reproducción o divulgación sin contar con el consentimiento por escrito de R. Franco, Inc. ©R. Franco



25	200,00	90,00	32,00
26	240,00	100,00	40,00
27	280,00	120,00	48,00
28	320,00	140,00	56,00
29	360,00	160,00	64,00
30	400,00	200,00	80,00

0,60 €		 	   
9	1,80	1,20	0,30
10	3,00	1,80	0,60
11	6,00	3,60	1,20
12	9,00	6,00	2,10
13	15,00	9,00	3,00
14	21,00	12,00	4,50
15	30,00	15,00	6,00
16	39,00	18,00	7,50
17	54,00	24,00	9,00
18	72,00	30,00	12,00
19	90,00	39,00	15,00
20	120,00	54,00	18,00
21	150,00	72,00	21,00
22	180,00	90,00	24,00
23	210,00	105,00	30,00
24	240,00	120,00	36,00
25	300,00	135,00	48,00
26	360,00	150,00	60,00
27	420,00	180,00	72,00
28	480,00	210,00	84,00
29	540,00	240,00	96,00
30	600,00	300,00	120,00







0,80 €		 	   
9	2,40	1,60	0,40
10	4,00	2,40	0,80
11	8,00	4,80	1,60
12	12,00	8,00	2,80
13	20,00	12,00	4,00
14	28,00	16,00	6,00
15	40,00	20,00	8,00
16	52,00	24,00	10,00
17	72,00	32,00	12,00
18	96,00	40,00	16,00
19	120,00	52,00	20,00
20	160,00	72,00	24,00

Este documento contiene información exclusiva y sometida a derechos de autor. Queda prohibida su reproducción o divulgación sin contar con el consentimiento por escrito de R. Franco, Inc. © R. Franco



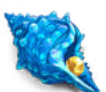

21	200,00	96,00	28,00
22	240,00	120,00	32,00
23	280,00	140,00	40,00
24	320,00	160,00	48,00
25	400,00	180,00	64,00
26	480,00	200,00	80,00
27	560,00	240,00	96,00
28	640,00	280,00	112,00
29	720,00	320,00	128,00
30	800,00	400,00	160,00

<b>1,00 €</b>		 	   
9	3,00	2,00	0,50
10	5,00	3,00	1,00
11	10,00	6,00	2,00
12	15,00	10,00	3,50
13	25,00	15,00	5,00
14	35,00	20,00	7,50
15	50,00	25,00	10,00
16	65,00	30,00	12,50
17	90,00	40,00	15,00
18	120,00	50,00	20,00
19	150,00	65,00	25,00
20	200,00	90,00	30,00
21	250,00	120,00	35,00
22	300,00	150,00	40,00
23	350,00	175,00	50,00
24	400,00	200,00	60,00
25	500,00	225,00	80,00
26	600,00	250,00	100,00
27	700,00	300,00	120,00
28	800,00	350,00	140,00
29	900,00	400,00	160,00
30	1000,00	500,00	200,00





<b>2,00 €</b>		 	   
9	6,00	4,00	1,00
10	10,00	6,00	2,00
11	20,00	12,00	4,00
12	30,00	20,00	7,00
13	50,00	30,00	10,00
14	70,00	40,00	15,00
15	100,00	50,00	20,00
16	130,00	60,00	25,00

Este documento contiene información exclusiva y sometida a derechos de autor. Queda prohibida su reproducción o divulgación sin contar con el consentimiento por escrito de R. Franco, Inc. ©R. Franco

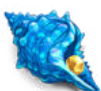

17	180,00	80,00	30,00
18	240,00	100,00	40,00
19	300,00	130,00	50,00
20	400,00	180,00	60,00
21	500,00	240,00	70,00
22	600,00	300,00	80,00
23	700,00	350,00	100,00
24	800,00	400,00	120,00
25	1000,00	450,00	160,00
26	1200,00	500,00	200,00
27	1400,00	600,00	240,00
28	1600,00	700,00	280,00
29	1800,00	800,00	320,00
30	2000,00	1000,00	400,00

Este documento contiene información exclusiva y sometida a derechos de autor. Queda prohibida su reproducción o divulgación sin contar con el consentimiento por escrito de R. Franco, Inc. © R. Franco

<b>3,00 €</b>		 	   
9	9,00	6,00	1,50
10	15,00	9,00	3,00
11	30,00	18,00	6,00
12	45,00	30,00	10,50
13	75,00	45,00	15,00
14	105,00	60,00	22,50
15	150,00	75,00	30,00
16	195,00	90,00	37,50
17	270,00	120,00	45,00
18	360,00	150,00	60,00
19	450,00	195,00	75,00
20	600,00	270,00	90,00
21	750,00	360,00	105,00
22	900,00	450,00	120,00
23	1050,00	525,00	150,00
24	1200,00	600,00	180,00
25	1500,00	675,00	240,00
26	1800,00	750,00	300,00
27	2100,00	900,00	360,00
28	2400,00	1050,00	420,00
29	2700,00	1200,00	480,00
30	3000,00	1500,00	600,00



<b>4,00 €</b>		 	   
9	12,00	8,00	2,00
10	20,00	12,00	4,00
11	40,00	24,00	8,00









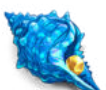



12	60,00	40,00	14,00
13	100,00	60,00	20,00
14	140,00	80,00	30,00
15	200,00	100,00	40,00
16	260,00	120,00	50,00
17	360,00	160,00	60,00
18	480,00	200,00	80,00
19	600,00	260,00	100,00
20	800,00	360,00	120,00
21	1000,00	480,00	140,00
22	1200,00	600,00	160,00
23	1400,00	700,00	200,00
24	1600,00	800,00	240,00
25	2000,00	900,00	320,00
26	2400,00	1000,00	400,00
27	2800,00	1200,00	480,00
28	3200,00	1400,00	560,00
29	3600,00	1600,00	640,00
30	4000,00	2000,00	800,00

5,00 €		 	   
9	15,00	10,00	2,50
10	25,00	15,00	5,00
11	50,00	30,00	10,00
12	75,00	50,00	17,50
13	125,00	75,00	25,00
14	175,00	100,00	37,50
15	250,00	125,00	50,00
16	325,00	150,00	62,50
17	450,00	200,00	75,00
18	600,00	250,00	100,00
19	750,00	325,00	125,00
20	1000,00	450,00	150,00
21	1250,00	600,00	175,00
22	1500,00	750,00	200,00
23	1750,00	875,00	250,00
24	2000,00	1000,00	300,00
25	2500,00	1125,00	400,00
26	3000,00	1250,00	500,00
27	3500,00	1500,00	600,00
28	4000,00	1750,00	700,00
29	4500,00	2000,00	800,00
30	5000,00	2500,00	1000,00

Este documento contiene información exclusiva y sometida a derechos de autor. Queda prohibida su reproducción o divulgación sin contar con el consentimiento por escrito de R. Franco, Inc. ©R. Franco

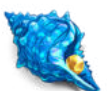









6,00 €		 	   
9	18,00	12,00	3,00
10	30,00	18,00	6,00
11	60,00	36,00	12,00
12	90,00	60,00	21,00
13	150,00	90,00	30,00
14	210,00	120,00	45,00
15	300,00	150,00	60,00
16	390,00	180,00	75,00
17	540,00	240,00	90,00
18	720,00	300,00	120,00
19	900,00	390,00	150,00
20	1200,00	540,00	180,00
21	1500,00	720,00	210,00
22	1800,00	900,00	240,00
23	2100,00	1050,00	300,00
24	2400,00	1200,00	360,00
25	3000,00	1350,00	480,00
26	3600,00	1500,00	600,00
27	4200,00	1800,00	720,00
28	4800,00	2100,00	840,00
29	5400,00	2400,00	960,00
30	6000,00	3000,00	1200,00

Este documento contiene información exclusiva y sometida a derechos de autor. Queda prohibida su reproducción o divulgación sin contar con el consentimiento por escrito de R. Franco, Inc. ©R. Franco



**STARS AND BELLS**

Todos los premios están expresados en euros y se muestran en la siguiente tabla:

FIGURA		APUESTA 0,20 €	APUESTA 0,40 €	APUESTA 0,60 €	APUESTA 0,80 €	APUESTA 1,00 €	APUESTA 2,00 €	APUESTA 3,00 €	APUESTA 4,00 €	APUESTA 5,00 €	APUESTA 6,00 €
	5	10,00	20,00	30,00	40,00	50,00	100,00	150,00	200,00	250,00	300,00
	4	5,00	10,00	15,00	20,00	25,00	50,00	75,00	100,00	125,00	150,00
	3	1,00	2,00	3,00	4,00	5,00	10,00	15,00	20,00	25,00	30,00
	5	8,00	16,00	24,00	32,00	40,00	80,00	120,00	160,00	200,00	240,00
	4	3,00	6,00	9,00	12,00	15,00	30,00	45,00	60,00	75,00	90,00
	3	0,60	1,20	1,80	2,40	3,00	6,00	9,00	12,00	15,00	18,00
	5	6,00	12,00	18,00	24,00	30,00	60,00	90,00	120,00	150,00	180,00
	4	2,00	4,00	6,00	8,00	10,00	20,00	30,00	40,00	50,00	60,00
	3	0,40	0,80	1,20	1,60	2,00	4,00	6,00	8,00	10,00	12,00
	5	5,00	10,00	15,00	20,00	25,00	50,00	75,00	100,00	125,00	150,00
	4	1,60	3,20	4,80	6,40	8,00	16,00	24,00	32,00	40,00	48,00
	3	0,20	0,40	0,60	0,80	1,00	2,00	3,00	4,00	5,00	6,00
	5	3,00	6,00	9,00	12,00	15,00	30,00	45,00	60,00	75,00	90,00
	4	1,20	2,40	3,60	4,80	6,00	12,00	18,00	24,00	30,00	36,00
	3	0,20	0,40	0,60	0,80	1,00	2,00	3,00	4,00	5,00	6,00
	5	2,40	4,80	7,20	9,60	12,00	24,00	36,00	48,00	60,00	72,00
	4	1,00	2,00	3,00	4,00	5,00	10,00	15,00	20,00	25,00	30,00
	3	0,20	0,40	0,60	0,80	1,00	2,00	3,00	4,00	5,00	6,00
	5	1,00	2,00	3,00	4,00	5,00	10,00	15,00	20,00	25,00	30,00
	4	0,40	0,80	1,20	1,60	2,00	4,00	6,00	8,00	10,00	12,00
	3	0,14	0,28	0,42	0,56	0,70	1,40	2,10	2,80	3,50	4,20
	3	JUEGOS LIBRES									
		COMODÍN									

Este documento contiene información exclusiva y sometida a derechos de autor. Queda prohibida su reproducción o divulgación sin contar con el consentimiento por escrito de R. Franco, Inc. © R. Franco



**FRUIT DREAMS**

Todos los premios están expresados en euros y se muestran en la siguiente tabla:

FIGURA		APUESTA 0,20 €	APUESTA 0,40 €	APUESTA 0,60 €	APUESTA 0,80 €	APUESTA 1,00 €	APUESTA 2,00 €	APUESTA 3,00 €	APUESTA 4,00 €	APUESTA 5,00 €	APUESTA 6,00 €
	5	8,00	16,00	24,00	32,00	40,00	80,00	120,00	160,00	200,00	240,00
	4	1,20	2,40	3,60	4,80	6,00	12,00	18,00	24,00	30,00	36,00
	3	0,40	0,80	1,20	1,60	2,00	4,00	6,00	8,00	10,00	12,00
	5	4,00	8,00	12,00	16,00	20,00	40,00	60,00	80,00	100,00	120,00
	4	0,80	1,60	2,40	3,20	4,00	8,00	12,00	16,00	20,00	24,00
	3	0,20	0,40	0,60	0,80	1,00	2,00	3,00	4,00	5,00	6,00
	5	4,00	8,00	12,00	16,00	20,00	40,00	60,00	80,00	100,00	120,00
	4	0,80	1,60	2,40	3,20	4,00	8,00	12,00	16,00	20,00	24,00
	3	0,20	0,40	0,60	0,80	1,00	2,00	3,00	4,00	5,00	6,00
	5	2,40	4,80	7,20	9,60	12,00	24,00	36,00	48,00	60,00	72,00
	4	0,40	0,80	1,20	1,60	2,00	4,00	6,00	8,00	10,00	12,00
	3	0,20	0,40	0,60	0,80	1,00	2,00	3,00	4,00	5,00	6,00
	5	2,00	4,00	6,00	8,00	10,00	20,00	30,00	40,00	50,00	60,00
	4	0,40	0,80	1,20	1,60	2,00	4,00	6,00	8,00	10,00	12,00
	3	0,20	0,40	0,60	0,80	1,00	2,00	3,00	4,00	5,00	6,00
	5	1,20	2,40	3,60	4,80	6,00	12,00	18,00	24,00	30,00	36,00
	4	0,40	0,80	1,20	1,60	2,00	4,00	6,00	8,00	10,00	12,00
	3	0,20	0,40	0,60	0,80	1,00	2,00	3,00	4,00	5,00	6,00
	5	0,80	1,60	2,40	3,20	4,00	8,00	12,00	16,00	20,00	24,00
	4	0,40	0,80	1,20	1,60	2,00	4,00	6,00	8,00	10,00	12,00
	3	0,20	0,40	0,60	0,80	1,00	2,00	3,00	4,00	5,00	6,00
	5	1,20	2,40	3,60	4,80	6,00	12,00	18,00	24,00	30,00	36,00
	4	0,40	0,80	1,20	1,60	2,00	4,00	6,00	8,00	10,00	12,00
	3	0,20	0,40	0,60	0,80	1,00	2,00	3,00	4,00	5,00	6,00
	5	1,20	2,40	3,60	4,80	6,00	12,00	18,00	24,00	30,00	36,00
	4	0,20	0,40	0,60	0,80	1,00	2,00	3,00	4,00	5,00	6,00
	3	0,10	0,20	0,30	0,40	0,50	1,00	1,50	2,00	2,50	3,00
	5	0,80	1,60	2,40	3,20	4,00	8,00	12,00	16,00	20,00	24,00
	4	0,20	0,40	0,60	0,80	1,00	2,00	3,00	4,00	5,00	6,00
	3	0,10	0,20	0,30	0,40	0,50	1,00	1,50	2,00	2,50	3,00
	5	0,80	1,60	2,40	3,20	4,00	8,00	12,00	16,00	20,00	24,00
	4	0,20	0,40	0,60	0,80	1,00	2,00	3,00	4,00	5,00	6,00
	3	0,10	0,20	0,30	0,40	0,50	1,00	1,50	2,00	2,50	3,00
	5	3,20	6,40	9,60	12,80	16,00	32,00	48,00	64,00	80,00	96,00
	4	1,60	3,20	4,80	6,40	8,00	16,00	24,00	32,00	40,00	48,00
	3	0,80	1,60	2,40	3,20	4,00	8,00	12,00	16,00	20,00	24,00
	3	FREE GAMES									

Este documento contiene información exclusiva y sometida a derechos de autor. Queda prohibida su reproducción o divulgación sin contar con el consentimiento por escrito de R. Franco, Inc. © R. Franco





## CONFIGURACIÓN DE LA MÁQUINA

Los terminales de tres pantallas disponen de 4 llaves, dos de ellas en la parte superior otra debajo de la botonera y la otra en la parte inferior. En orden descendente:

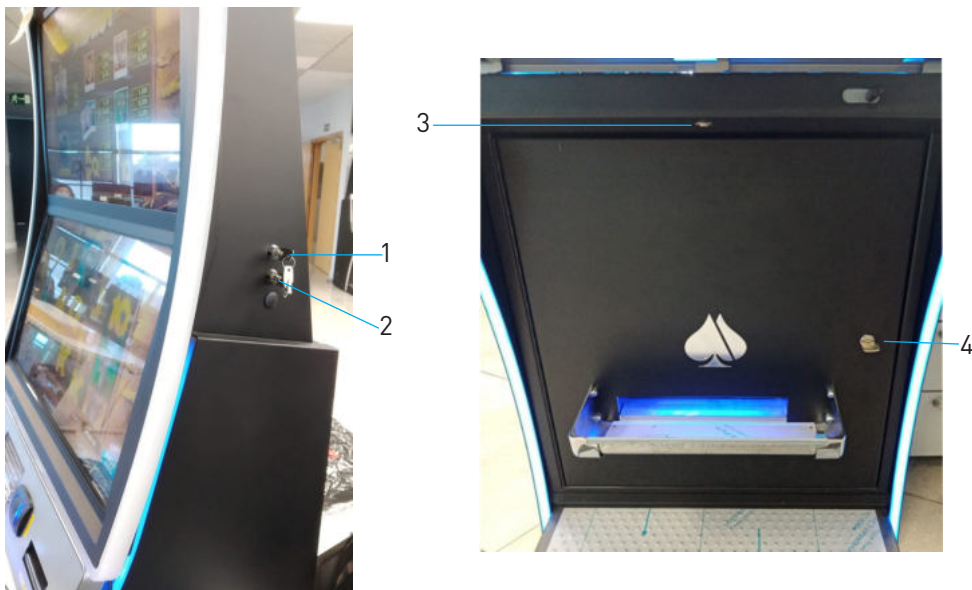

- Llave 1: Sirve para aceptar pagos manuales.
- Llave 2: Girándola podremos acceder a los distintos menús del terminal. Su funcionalidad es detallada más adelante.
- Llave 3: Sirve para abrir la puerta superior.
- Llave 4: Sirve para abrir la puerta inferior.

## MENÚS DE TERMINAL

El acceso a los menús de terminal se realiza a través del denominado "Lobby Tester", que a su vez cuenta con dos modos:

Lobby Tester Básico → Girando la segunda llave.

Lobby Tester Pro → Abriendo la puerta superior y girando la segunda llave.

Según se acceda al Lobby Tester o al Lobby Tester Pro, el usuario (responsable sala) tendrá acceso a una serie de funcionalidades.

Tester Básico

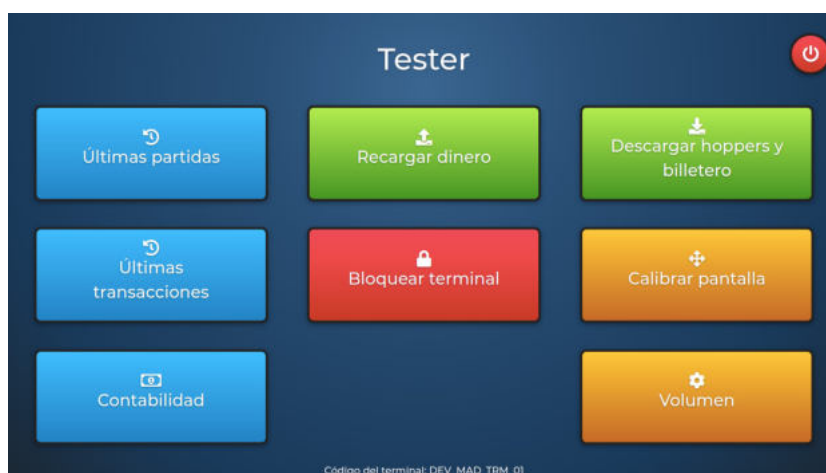

Este documento contiene información exclusiva y sometida a derechos de autor. Queda prohibida su reproducción o divulgación sin contar con el consentimiento por escrito de R. Franco, Inc. © R. Franco



Tester Pro



En el modo "Pro" Tras pulsar en "Ajustes", aparecen más opciones:



**Funcionalidades**

Como funcionalidad común, existe la posibilidad de reiniciar la máquina a través del botón rojo con el icono de "Encendido", ubicado en la parte superior derecha.



A continuación, se muestra el conjunto de todas las funcionalidades disponibles:

Este documento contiene información exclusiva y sometida a derechos de autor. Queda prohibida su reproducción o divulgación sin contar con el consentimiento por escrito de R. Franco, Inc. ©R. Franco



### Últimas partidas

Sección donde se muestran las 50 últimas partidas efectuadas en el terminal.

Orden	Fecha	Juego	Apuesta	Premio	Resultado
1	16 mar. 1972 11:05:39	LAUDANTIUM	71,26 RSD	66,13 RSD	
2	27 may. 1977 4:19:54	ET	20,24 RSD	9,67 RSD	
3	25 mar. 1974 17:19:23	QUO	98,62 RSD	85,11 RSD	
4	13 feb. 1976 8:20:24	HARUM	90,31 RSD	75,58 RSD	

Al hacer click en alguna de las jugadas, se abre una modal donde se muestra el detalle de la jugada. Esta modal funciona a modo de carrusel entre las jugadas.

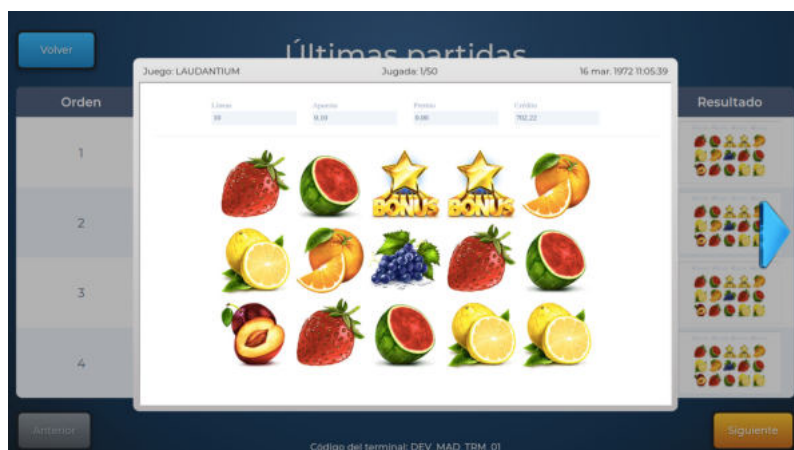

### Últimas transacciones

Listado de las entradas y salidas monetarias que se han producido en la máquina. Si la máquina está configurada para pagar o recibir tickets, también serán incluidos en la lista.

Filters:

- Dirección:  Introducido  Pagado
- Tipo:  Moneda  Billete  Ticket

Fecha	Valor	Dirección	Tipo
25 jul. 1976 0:14:18	0,00 RSD	Pagado	Ticket
31 jul. 1997 16:04:30	0,50 RSD	Introducido	Moneda
24 oct. 1994 1:14:43	0,10 RSD	Pagado	Moneda
4 may. 1987 8:32:18	0,00 RSD	Introducido	Ticket
12 feb. 2010 16:06:05	9,00 RSD	Introducido	Ticket
10 ene. 2014 17:21:22	0,10 RSD	Pagado	Moneda
28 nov. 1990 14:11:20	2,00 RSD	Pagado	Moneda
16 dic. 1986 20:19:06	0,10 RSD	Pagado	Moneda

Este documento contiene información exclusiva y sometida a derechos de autor. Queda prohibida su reproducción o divulgación sin contar con el consentimiento por escrito de R. Franco, Inc. © R. Franco





## Contabilidad

Esta sección se divide en varias subsecciones, como se puede ver en las pestañas superiores.

						Totales
Entradas:	20,00 RSD	90,00 RSD	100,00 RSD	0,00 RSD	31,40 RSD	<b>241,40 RSD</b>
Salidas:	20,00 RSD	20,00 RSD	50,00 RSD	0,00 RSD	21,40 RSD	<b>111,40 RSD</b>
Diferencia:	0,00 RSD	70,00 RSD	50,00 RSD	0,00 RSD	10,00 RSD	<b>130,00 RSD</b> (53,85 %)

	Partidas	Juego de riesgo
Apuestas:	2,20 RSD	99,80 RSD
Premios:	500,00 RSD	10,00 RSD
GGR / RTP (%):	20,00 RSD / 45,48 %	20,50 RSD / 15,98 %
Nº apuestas:	1020	100

Código del terminal: DEV\_MAD\_TRM\_01

Además, se introduce el concepto de “Contabilidad parcial” Y “Reiniciar parcial”, esto se refiere a que la contabilidad que se está mostrando va desde la última vez que se reinició hasta el momento actual. Esto es útil para lo recaudadores que van semanalmente por todas las máquinas recogiendo el dinero de cada una de ellas. Tras recoger las ganancias, le darán a reiniciar parcial para que vuelva a comenzar de 0 la contabilidad parcial y así luego ver de un vistazo lo que ha ocurrido desde la última vez que se pasaron por la máquina.

Por otro lado, también existe la posibilidad de hacer una búsqueda absoluta, es decir, introduciendo una fecha “desde” y otra “hasta”, de la contabilidad que se quiere calcular.

Desde:  Hasta:

Lu	Ma	Mi	Ju	Vi	Sa	Do	Lu	Ma	Mi	Ju	Vi	Sa	Do
26	27	28	29	30	31	1	26	27	28	29	30	31	1
2	3	4	5	6	7	8	2	3	4	5	6	7	8
9	10	11	12	13	14	15	9	10	11	12	13	14	15
16	17	18	19	20	21	22	16	17	18	19	20	21	22
23	24	25	26	27	28	29	23	24	25	26	27	28	29
30	31	1	2	3	4	5	30	31	1	2	3	4	5

Cancelar Bonar filtros Filtrar

Las subsecciones de la contabilidad son las siguientes:

Totales

						Totales
Entradas:	20,00 RSD	90,00 RSD	100,00 RSD	0,00 RSD	31,40 RSD	<b>241,40 RSD</b>
Salidas:	20,00 RSD	20,00 RSD	50,00 RSD	0,00 RSD	21,40 RSD	<b>111,40 RSD</b>
Diferencia:	0,00 RSD	70,00 RSD	50,00 RSD	0,00 RSD	10,00 RSD	<b>130,00 RSD</b> (53,85 %)

	Partidas	Juego de riesgo
Apuestas:	2,20 RSD	99,80 RSD
Premios:	500,00 RSD	10,00 RSD
GGR / RTP (%):	20,00 RSD / 45,48 %	20,50 RSD / 15,98 %
Nº apuestas:	1020	100

Código del terminal: DEV\_MAD\_TRM\_01







### Entradas y Salidas

Denominación	Entradas	Salidas
100 RSD	10 (20,00 RSD)	20 (20,00 RSD)
20,00 RSD	2 (40,00 RSD)	1 (20,00 RSD)
50,00 RSD	1 (50,00 RSD)	0 (0,00 RSD)
Ticket - Promocional no restringido	7 (700,00 RSD)	5 (50,00 RSD)
AFT - Promocional no restringido	45 (85,70 RSD)	45 (90,70 RSD)
AFT - Promocional restringido	45 (85,70 RSD)	45 (90,70 RSD)

Código del terminal: DEV\_MAD\_TRM\_01

### Apuestas por denominación

Denominación	Nº de partidas	Apuestas
40,00 RSD	20	2,00 RSD
200,00 RSD	1000	0,20 RSD

Código del terminal: DEV\_MAD\_TRM\_01

### Progresivos

Se refiere a los premios de los Jackpots.

Fecha	Cantidad
18 jul. 2019 12:22:03	629,00 RSD
17 jul. 2019 10:24:23	779,00 RSD
17 jul. 2019 9:21:46	584,00 RSD
17 jul. 2019 8:56:57	456,00 RSD
17 jul. 2019 8:39:46	461,00 RSD
15 jul. 2019 12:53:33	905,00 RSD
15 jul. 2019 12:45:30	2,00 RSD
15 jul. 2019 12:42:47	669,00 RSD
15 jul. 2019 12:25:46	623,00 RSD
15 jul. 2019 12:05:40	245,00 RSD

Número total de premios : 24  
 Importe total : 755,03 RSD

Código del terminal: DEV\_MAD\_TRM\_01

### Recargar dinero

Esta funcionalidad es usada por el encargado de reponer las diferentes monedas y billetes en cada una de las máquinas. Se pueden resetear los importes para hacer una recarga limpia o seguir manteniendo los valores de la anterior recarga. En la columna de "Disponibilidad", nos marca con qué monedas o billetes la máquina puede pagar.

Este documento contiene información exclusiva y sometida a derechos de autor. Queda prohibida su reproducción o divulgación sin contar con el consentimiento por escrito de R. Franco, Inc. © R. Franco



Volver

## Recargar dinero

Último reseteo: 20 oct. 2008 5:54:47

Importe	Disponibilidad	Recarga parcial	Recarga total
0,10 RSD	🔌	705 (70,50 RSD)	375 (37,50 RSD)
0,20 RSD	🔌	527 (105,40 RSD)	606 (121,20 RSD)
0,50 RSD	🔌	398 (199,00 RSD)	930 (465,00 RSD)
1,00 RSD	🔌	48 (48,00 RSD)	541 (541,00 RSD)
2,00 RSD	🔌	402 (804,00 RSD)	349 (698,00 RSD)
5,00 RSD	🔌	330 (1.650,00 RSD)	37 (185,00 RSD)
10,00 RSD	🔌	253 (2.530,00 RSD)	259 (2.590,00 RSD)
20,00 RSD	🔌	176 (3.520,00 RSD)	999 (19.980,00 RSD)
50,00 RSD	🔌	-	-
<b>Importes totales recargados</b>		<b>2839 (8.926,90 RSD)</b>	<b>4096 (24.617,70 RSD)</b>

Resetear importes recargados Comenzar recarga

Código del terminal: DEV\_MAD\_TRM\_01

### Bloquear terminal

Sirve para bloquear el terminal de forma local (desde el backoffice se puede bloquear de forma remota).

Esta funcionalidad es útil para que un responsable de sala pueda bloquear un terminal en el que haya detectado algún comportamiento extraño en la máquina. De esta manera, ningún jugador podrá usarla hasta que no esté solventada la incidencia.

Tester

Últimas partidas

Últimas transacciones

Contabilidad

Bloquear el terminal

Va a bloquear el terminal.  
¿Desea continuar?

No, cancelar Si, bloquear

Descargar hoppers y billetero

Contadores

Ajustes

Código del terminal: DEV\_MAD\_TRM\_01

### Descargar hoppers y billetero

Las máquinas OnMix normalmente pueden pagar con hasta 3 tipos de monedas diferentes y con un sólo tipo de billete. Aunque pueden recibir monedas y billetes de otras cantidades, estos no servirán para pagar con ellos el premio del jugador.

En esta sección, se da la posibilidad de vaciar los dispositivos de máquina que permiten el pago con monedas y billetes. Para el caso de las monedas se llaman hoppers, existiendo como máximo 3 instalados en la máquina. Para el caso de los billetes, se llama billetero, y como máximo habrá 1.

Volver

## Descargar hoppers y billetero

### Hoppers

Número	Hopper	Valor	Estado	Descargar
1	Izquierdo	1,00 RSD	Activo	📄
2	Trasero	2,00 RSD	Activo	📄
3	Derecho	-	N/A	📄

### Billetero

Cantidad de billetes Descargar

10 📄

Código del terminal: DEV\_MAD\_TRM\_01

Este documento contiene información exclusiva y confidencial a derechos de autor. Queda prohibida su reproducción o divulgación sin contar con el consentimiento por escrito de R. Franco, Inc. ©R. Franco





### Contadores

En esta sección se muestra el listado de incidencias que ha tenido el contador físico instalado en la máquina. Este contador físico se encarga de registrar las partidas que se producen en la máquina.



También pueden filtrarse las incidencias por un intervalo de fechas determinado

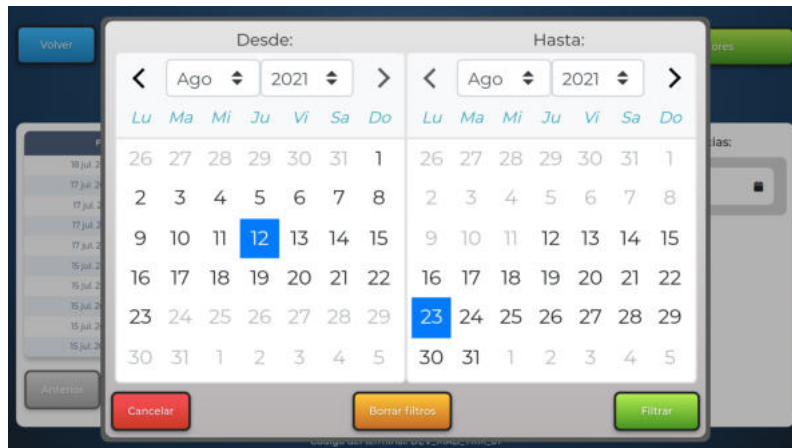

Pulsando en "Leer contadores", se pueden visualizar los datos registrados por el contador en la propia pantalla del contador físico.



### Calibrar pantalla

Al confirmar el calibrado de pantalla, se lanza una aplicación propia de los drivers de la pantalla de la máquina, permitiendo configurar el calibrado de ésta.

Este documento contiene información exclusiva y sometida a derechos de autor. Queda prohibida su reproducción o divulgación sin contar con el consentimiento por escrito de R. Franco, Inc. ©R. Franco





### Volumen

Cada vez que se toca el “indicador amarillo”, se cambiará el volumen de la máquina emitiendo un sonido de prueba para que el usuario pueda decidir si es el valor de volumen que quiere o no.

Al pulsar cancelar, se restaura el valor de volumen previo a entrar en esta modal.

Si se pulsa aceptar, el valor se mantiene guardado y será persistente, aunque se reinicie la máquina.



### Crédito en terminal

En esta modal se pueden configurar tres valores:

- **Límite de pago físico.** La cantidad máxima que puede pagar el terminal con billetes y monedas. Si se supera esta cantidad, el terminal no inicia el pago con monedas y billetes, en su lugar, se fuerza un pago manual bloqueando la máquina y haciendo que el responsable de máquina tenga que pagar en mano.
- **Límite de crédito en banco.** En salones de determinados mercados, el saldo disponible del jugador se almacena en una tarjeta de salón, al introducir la tarjeta, el saldo se transfiere a la máquina y cuando la sacas, vuelve del terminal a tu tarjeta.

Este límite se refiere a la cantidad máxima que se va a mantener en la propia máquina, de tal manera, que al superar esa cantidad, la diferencia que hace que se supere el límite aquí configurado será transferida a la tarjeta.

- **Jackpot a crédito.** Si está en “ON”, cuando toca un premio de Jackpot, el valor del premio será añadido al saldo de la máquina. Si está en “OFF”, el valor del premio deberá ser pagado a través de un pago manual.





### Configurar SAS y TITO

En esta modal se pueden configurar tres valores:

- **SAS:** Se refiere a un protocolo utilizado en algunos salones, como es el caso de Irlanda. El terminal se comunicará con un servidor de SAS instalado en el salón y que permite administrar la propia máquina.

Los campos de Protocolo activo, Número de máquina, Denominación y Tipo de validación, hacen referencia a parámetros configurables para SAS.

- **TITO:** Son las siglas de Ticket In Ticket Out. Se compone de un lector de tickets y una impresora de tickets. Aquí se puede configurar que funcionalidades (Leer ticket, imprimir ticket) se quieren habilitadas.



### Configurar billetero

En esta sección se puede configurar que billetes admite el billetero y con qué billetes se puede pagar (sólo se permite un tipo de billete). Además, se puede configurar el número máximo de billetes en el reciclador, el cuál es una parte del billetero que almacena los billetes con los que la máquina va a pagar.





### Configurar hoppers

En este menú de configuración se editan los caminos que van a seguir cada una de las monedas que admite nuestro terminal. Por ejemplo, para la moneda "2,00 RSD", primero se almacenará en el "Hopper izquierdo" y una vez éste esté lleno, se empezará almacenar en el "Cajón trasero".

Las cajitas con los posibles caminos poseen la funcionalidad de drag-and-drop, permitiendo poder moverlas más fácilmente.

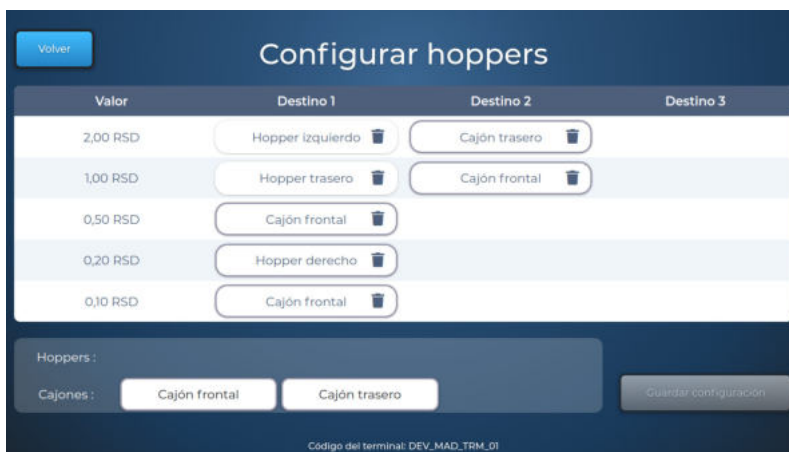

### MENÚ DE CICLOS

En las operaciones con ciclos, la máquina OnMix cuenta con un menú para poder comprobar el estado de las mismas. Este menú se encuentra aparte del Lobby Tester, ya que debe ser posible consultarlo sin necesidad de tener las llaves que son necesarias para abrirlo.

#### Acceso

Para poder acceder a él, estando en el dashboard de juegos, deben pulsarse simultánea de los botones "menú" y "juego derecho" durante 10 segundos. Esto nos llevará a la pantalla de acceso que nos solicitará una contraseña.

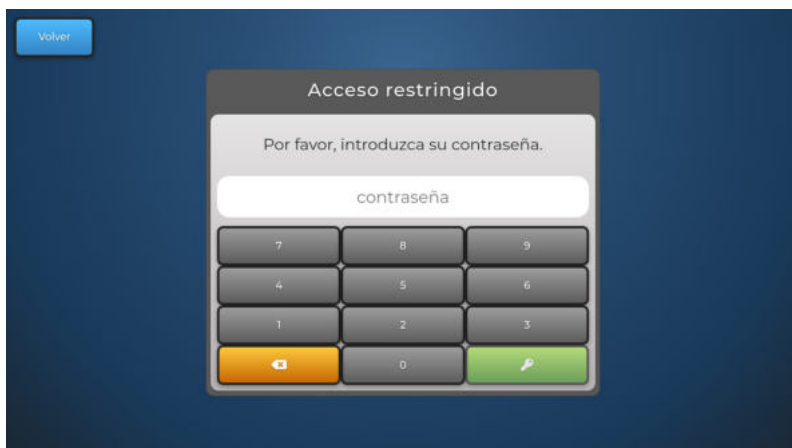

Se contará con tres intentos para introducir correctamente la contraseña, en caso de ser todos erróneos volvería al “dashboard” de juegos y se bloquearía el acceso a este menú durante diez minutos. Aparte, si no se registra interacción alguna durante un tiempo determinado se cerrará el menú y la máquina volverá al “dashboard”.

### Información disponible

Después de validar la contraseña se nos mostrará el menú propiamente dicho. La información se encuentra repartida en tres pestañas.

En la esquina superior izquierda, y siempre visible, podremos comprobar la configuración actual de los ciclos (apuesta simple y partidas por ciclo).

Cabe reseñar que mientras el menú está abierto se realiza un control de inactividad, de tal forma que si no se detecta ninguna interacción con la pantalla aparecerá un diálogo indicando que el menú se cerrará automáticamente.

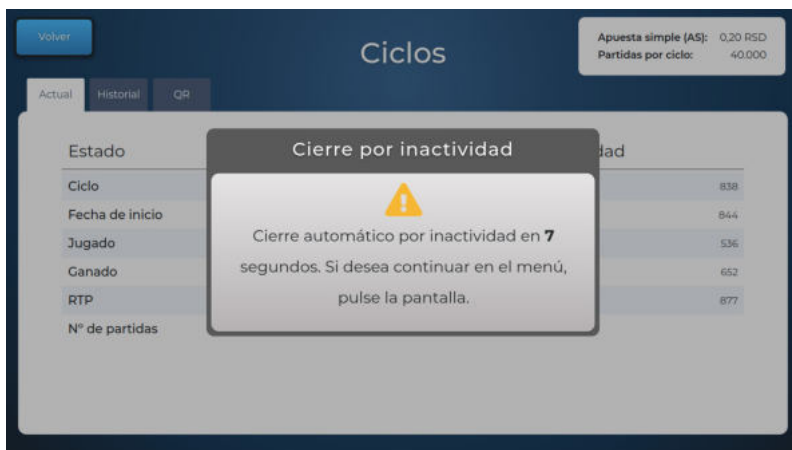

Se detallan a continuación el contenido de las distintas pestañas.

### Ciclo actual

Se mostrará la información detallada del ciclo actualmente en curso.





Volver

## Ciclos

Apuesta simple (AS): 0,20 RSD  
Partidas por ciclo: 40.000

Actual Historial QR

Estado		Partidas por modalidad	
Ciclo	101	1 AS	838
Fecha de inicio	24 oct. 1981	3 AS	844
Jugado	513 AS	5 AS	536
Ganado	883 AS	10 AS	652
RTP	172,05 %	30 AS	877
N° de partidas	15.486		

### Historial

Mostrará, de forma resumida, la información de los anteriores ciclos.

Volver

## Ciclos

Apuesta simple (AS): 0,20 RSD  
Partidas por ciclo: 40.000

Actual Historial QR

Ciclo	Fecha de inicio	Fecha de finalización	Jugado	Ganado	RTP
100	1 ago. 2007	11 mar. 2012	813 AS	3.339 AS	410,66 %
99	14 dic. 1997	26 feb. 2017	3.211 AS	1.737 AS	54,09 %
98	21 ene. 2014	20 jun. 2020	4.484 AS	4.828 AS	107,66 %
97	5 jun. 1991	12 jun. 2020	4.618 AS	3.271 AS	70,83 %
96	29 feb. 2012	19 mar. 2021	4.888 AS	1.333 AS	27,27 %
95	29 feb. 2012	27 ene. 2020	564 AS	3.867 AS	685,46 %
94	29 dic. 1974	4 sept. 2021	4.094 AS	4.931 AS	120,45 %
93	13 dic. 2001	26 jun. 2018	3.442 AS	4.886 AS	141,98 %
92	22 jul. 2014	25 mar. 2016	4.328 AS	2.508 AS	57,95 %
91	6 jul. 1991	26 jul. 1995	3.759 AS	2.231 AS	59,37 %

Anterior 1 / 10 Siguiente

### QR

En esta última pestaña se muestra, de forma agrupada, la información de los ciclos tanto actual como pasados en formato de código QR. Esto permitiría poder extraer fácilmente la información del terminal usando un dispositivo móvil.

En la parte derecha podremos ver el equivalente textual del código que se muestra actualmente.

Volver

## Ciclos

Apuesta simple (AS): 0,20 RSD  
Partidas por ciclo: 40.000

Actual Historial QR

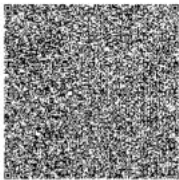

Modelo

RF ONMIX

40000 partidas por ciclo

1 AS = 0,2 RSD

Ciclo Actual

Ciclo 101

Inicio: 24/10/1981

Jugado: 513

Ganado: 883

RTP: 172,05

N. Partidas: 15486

Partidas 10 AS: 652

Anterior Ciclo actual y ciclos del 100 al 81 1 / 5 Siguiente



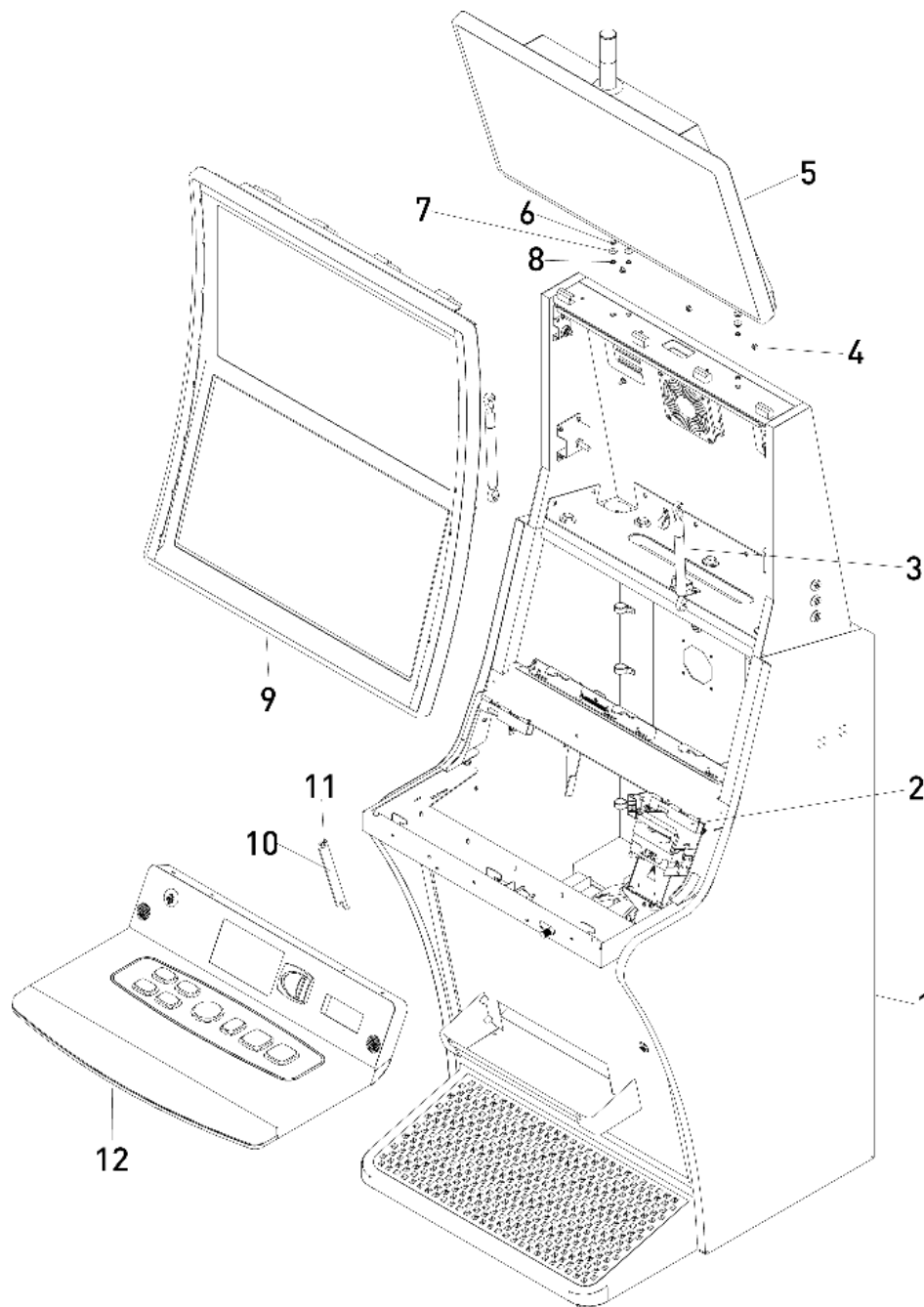

Este documento contiene información exclusiva y sometida a derechos de autor. Queda prohibida su reproducción o divulgación sin contar con el consentimiento por escrito de R. Franco, Inc. ©R. Franco

Nº	Referencia	Denominación
1.....	-----	MONTAJE MUEBLE DE MADERA
2.....	PM01-0010060..... 0147387000021	BISAGRA PUERTA INTERMEDIA MUEBLE
3.....	PM15-0000519..... 15001203	AMORTIGUADOR SDF8E3110168E3L- 625N
4.....	PM06-0000160..... 066923M5	066923 TUERCA HEXAGONAL ESTRIADA DIN-6923 M5
5.....	-----	MONTAJE MONITOR ADICIONAL RF-4000
6.....	PM06-0000333..... 067985M5	TORNILLO DIN 7985 M5x30
7.....	PM06-0000390..... 069021/5	ARANDELA CARROCERO Ø5 DIN 9021
8.....	PM06-0000582..... 06AD5	ARANDELA DENTADA DIN-6798 Ø5
9.....	-----	CONJUNTO BASTIDOR PUERTA SUPERIOR
10.....	PM01-0010102..... 0147587000000	RETENEDOR PUERTA INTERMEDIA RF-4000
11.....	PM06-0000389..... 069021/4	ARANDELA CARROCERO Ø4 DIN 9021
12.....	-----	MONTAJE PUERTA INTERMEDIA MUEBLE RF-4000



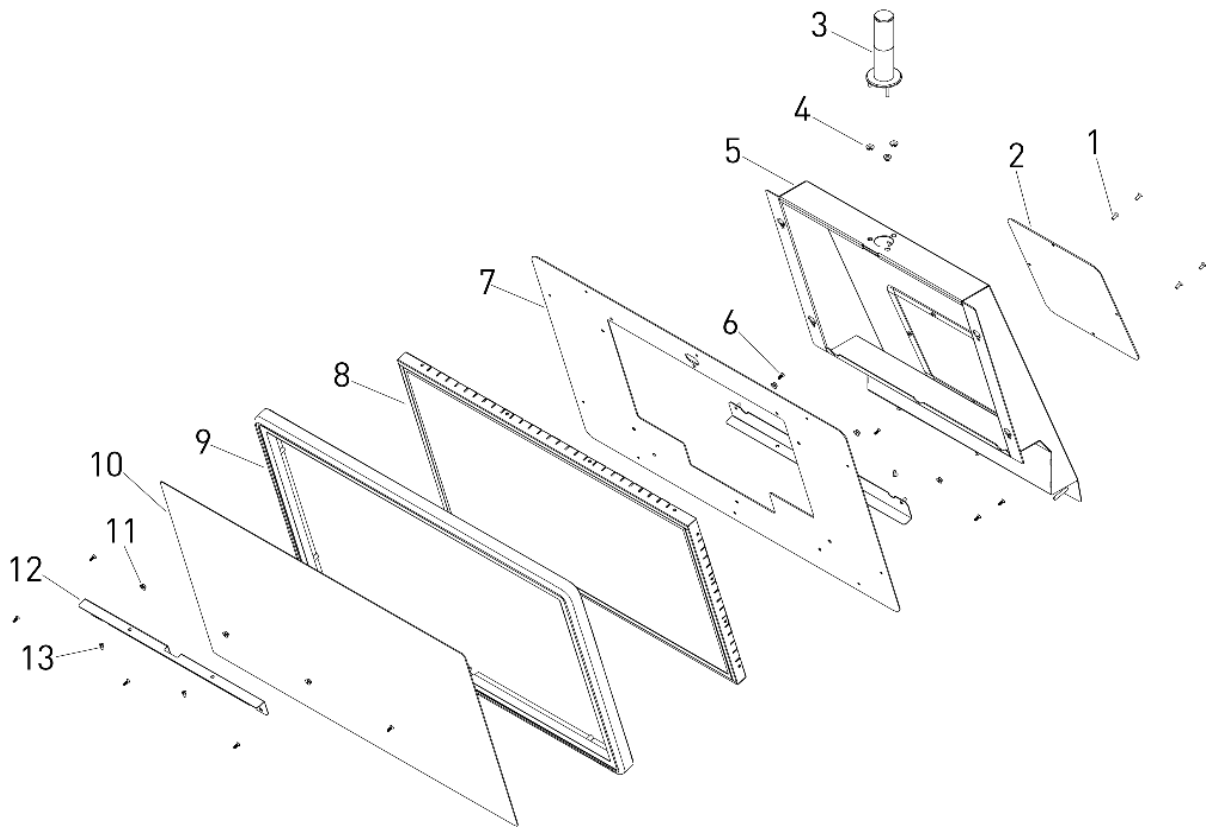

Este documento contiene información exclusiva y sometida a derechos de autor. Queda prohibida su reproducción o divulgación sin contar con el consentimiento por escrito de R. Franco, Inc. ©R. Franco

Nº	Referencia	Denominación
----	------------	--------------

1.....	PM06-0000542 .....06965M4x10	..... TORNILLO DIN 965 M4x10
2.....	PM01-0010234.....0148060000011V	..... TAPA REGISTRO TRASERO ALTILLO
3.....	PM19-0000244.....151019	..... L.PREM.LEDRGB125mmA71GU1006820106
4.....	PM06-0000160.....066923M5	..... 066923 TUERCA HEXAG. ESTRIADA DIN-6923 M5
5.....	PM01-0010689.....0147583000311V	..... CONJUNTO ALTILLO MUEBLE
6.....	PM06-0000692 .....CL82Z3,6x10/21	..... TORN. ROSCA PLÁSTICO AVELLANADO POZIDRIV Ø3,6x10
7.....	PM01-0010776.....0147446010111V	..... MARCO SOPORTE MONITOR ALTILLO
8.....	PM19-0000532.....19TFT1032	..... TFT 27" MT27W-863D2-B1 FONDO 42.5 (WEI-YA)
9.....	PM01-0010419.....0148333000100	..... MARCO ILUMINACIÓN MONITOR ALTILLO
10.....	PM01-0010220.....01477840010200	..... FRONTAL MONITOR ALTILLO
11.....	PM06-0000159 .....066923M4	..... 066923 TUERCA HEXAG. ESTRIADA DIN-6923 M4
12.....	PM01-0010236.....0147831000000	..... SOPORTE MONITOR ALTILLO
13.....	PM06-0000554.....06965M4x8	... TORNILLO DIN 965 M4x8



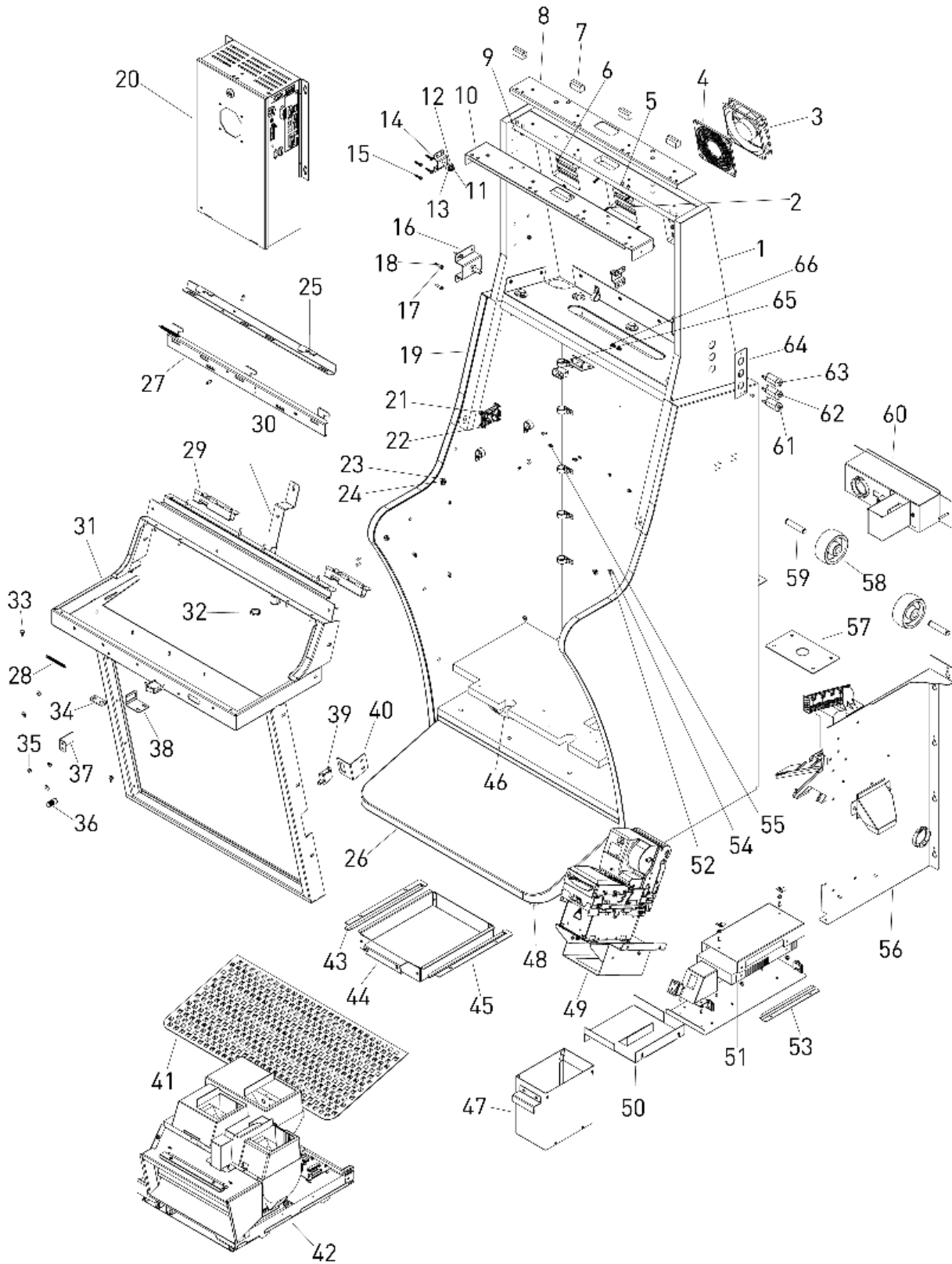

Este documento contiene información exclusiva y sometida a derechos de autor. Queda prohibida su reproducción o divulgación sin contar con el consentimiento por escrito de R. Franco, Inc. ©R. Franco





Nº	Referencia	Denominación	
1.....	PM01-0010936..... 021088001001B .....	MUEBLE RF-4000	
2.....	PM06-0000196..... 067505-A4x40 .....	TORN. AVELLAN ROSCA MADERA POZIDRIV 067505-A4x40	
3.....	PM08-0000117..... 0817008 .....	VENT MEC0251V1-000U-A99 12v 451mA	
4.....	PM08-0000158..... 15944 .....	REJ. VENT. 120X120 RP-12S GICODA	
5.....	PM06-0000332..... 067985M5 .....	TORNILLO DIN 7985 M5x25	
6.....	PM01-0010180..... 01479850000 .....	REJILLA VENTILACIÓN TRASERA MUEBLE RF-4000	
7.....	PM15-0000518..... 15001202 .....	BISAGRA ACOPLE RÁPIDO 493121E (ESSENTA)	
8.....	PM01-0010711..... 01477810000 .....	REFUERZO BISAGRAS PUERTA SUPERIOR RF-4000	
9.....	PM06-0000582..... 06AD5 .....	ARANDELA DENTADA DIN-6798 Ø5	
10.....	PM01-0010712..... 0147794000000 .....	REFUERZO INTERIOR BISAGRAS PUERTA SUPERIOR	
11.....	PM06-0000573..... 06985M6 .....	06985 TUERCA AUTOBLOCANTE DIN-985 M6	
12.....	PM15-0000013..... 15015 .....	RODAMIENTO 19-6-6	
13.....	PM06-0000600..... 06AL6 .....	ARANDELA PLANA LISA M6 DIN-125	
14.....	PM01-0010793..... 0149635000000 .....	TOPE AMORTIGUADOR	
15.....	PM06-0000210..... 067505-B4X20 .....	TORNI ROSCA MADERA ALOMADO POZIDRIV Ø4x20	
16.....	PM01-0010529..... 01477030001 .....	SOPORTE AMORTIGUADOR MUEBLE RF-4000	
17.....	PM06-0000581..... 06AD4 .....	ARANDELA DENTADA DIN-6798 Ø4	
18.....	PM06-0000317..... DIN 7985 M4x20 .....	TORNILLO DIN 7985 M4x20	
19.....	PM15-0000508..... 15001192 .....	15001192 PERFIL DIFUSOR FLEX&LUX B137	
20.....	----- .....	MONTAJE RACK RF-4000	
21.....	PS90-0001317 .....	90484801 .....	PLACA CONTROL LEDS STRIP WS2813.
22.....	PM15-0000190..... 15615 .....	SOPORTE P.C.B. BHL-4-01 RICHCO	
23.....	PM06-0000390..... 069021/5 .....	ARANDELA CARROCERO Ø5 DIN 9021	
24.....	PM06-0000331..... 067985M5 .....	TORNILLO DIN 7985 M5x20	
25.....	PM01-0010603..... 01487830000 .....	CIERRE PUERTA SUPERIOR RF-4000	
26.....	PM01-0010464..... 01477980000 .....	CONJUNTO SOPORTE RUEDAS MUEBLE RF-4000	
27.....	PM01-0010076..... 01475280000 .....	CIERRE PUERTA INTERMEDIA RF-4000	
28.....	PM01-0003062..... 0111573000000 .....	MUELLE APERTURA	
29.....	PM01-0010060..... 0147387000021 .....	BISAGRA PUERTA INTERMEDIA MUEBLE RF-4000	
30.....	PM01-0010075..... 0147597000000 .....	TIRADOR CIERRE PUERTA SUPERIOR RF-4000	
31.....	PM01-0010713..... 01478100000 .....	CONJUNTO FRONTAL MUEBLE RF-4000	
32.....	PM16-0000081..... 1607046A .....	CER.STS862305009313/CI-J9674-1LLAVE LONG. 20.4 mm.	
33.....	PM15-0000361..... 15880 .....	TOPE GOMA TB-3 M3 ESSENTA (15880)	
34.....	PM16-0000002..... 1601003 .....	PESTILLO STS 43x20	
35.....	PM06-0000159 .....	066923M4 .....	066923 TUERC HEXAGONAL ESTRIADA DIN-6923 M4
36.....	PM01-0002753..... 0110978000101 .....	POMO CILINDRICO CIERRE	
37.....	PM01-0010077..... 0147540000000 .....	ESCUADRA TOPE MICRO PUERTA INTERMEDIA	
38.....	PM01-0010911..... 01154260001 .....	SOPORTE MICRO CHERRY	
39.....	PM08-0000007..... 0801013 .....	INTERRUPT.CHERRY UF 69,TERM.4.8mm	
40.....	PM01-0008625..... 0128240000100 .....	SOPORTE MICRO PUERTA	
41.....	PM01-0010157..... 0147685000000 .....	CHAPA REPOSAPIÉS MUEBLE	
42.....	----- .....	MONTAJE HOPPERS	
43.....	PM01-0010402..... 01483710000 .....	GUIA IZQUIERDA CAJÓN HOPPER REBOSADERO	
44.....	PM01-0010401..... 01483700000 .....	MONTAJE CAJÓN HOPPER REBOSADERO	
45.....	PM01-0010403..... 01483720000 .....	GUIA DERECHA CAJÓN HOPPER REBOSADERO	
46.....	PM08-000016708ALT021WS20EVSATON.....	ALTAVOZ 8" WS 20 E 4 OHM VISATON	
47.....	PM01-0008959..... 01438870000 .....	CAJÓN RECAUDACIÓN	

Este documento contiene información exclusiva y sometida a derechos de autor. Queda prohibida su reproducción o divulgación sin contar con el consentimiento por escrito de R. Franco, Inc. ©R. Franco





- 48..... PM22-0000106.....2201500115 ..... PATA NIVELADORA Ø30x35 ; M8x21
- 49..... ----- ..... MONTAJE BILLETERO NV11 RF-4000
- 50..... PM01-0010097..... 0147805000000 ..... BASE CAJÓN MUEBLE RF-400
- 51..... ----- ..... MONTAJE F. ALIMENT. 24V MÁS INTERRUPTOR
- 52..... PM06-0000389..... 069021/4 ..... ARANDELA CARROCERO Ø4 DIN 9021
- 53..... PM01-0010436..... 0148437000000 ..... GUÍA SOPORTE F. ALIMENTACIÓN RSP-200-24
- 54..... PM06-0000449..... 06933M4X10 ..... TORNILLO DIN-933 M4x10
- 55..... PM01-0008886..... 017929000022 ..... CASQUILLO
- 56..... ----- ..... CONJUNTO MONEDERO CAIDA
- 57..... PM01-0010079..... 010147795000000 ..... BRIDA SOPORTE RUEDAS RF4000
- 58..... PM15-0000300..... 15784 ..... ARO RES.FENOLIC.SER. RN 52/10F52
- 59..... PM01-0003541..... 0112479000022 ..... EJE RUEDA
- 60..... ----- ..... MONTAJE SOPORTE CONECTORES EXTERIORES
- 61..... PM16-0000042..... 1607019A ..... CERRADURA 212-1 (CI-7736)
- 62..... PM16-0000043..... 1607019B ..... CERRADURA 6615 EA-1 (CI-T4001)
- 63..... PM16-0000044..... 1607019C ..... CERRADURA 6615 EA-1 (CI-1501)
- 64..... PM01-0010160..... 01479200000 ..... SOPORTE CERRADURAS DE CONTACTO
- 65..... PM15-0000267..... 15720 ..... GRAPA EXWHC2-750-01 BK RICHCO,NEG
- 66..... PM06-0000208..... 067505-B4X15 ..... TORN. ROSCA MADERA ALOMADO POZIDRIV Ø4x15

Este documento contiene información exclusiva y sometida a derechos de autor. Queda prohibida su reproducción o divulgación sin contar con el consentimiento por escrito de R. Franco, Inc. ©R. Franco



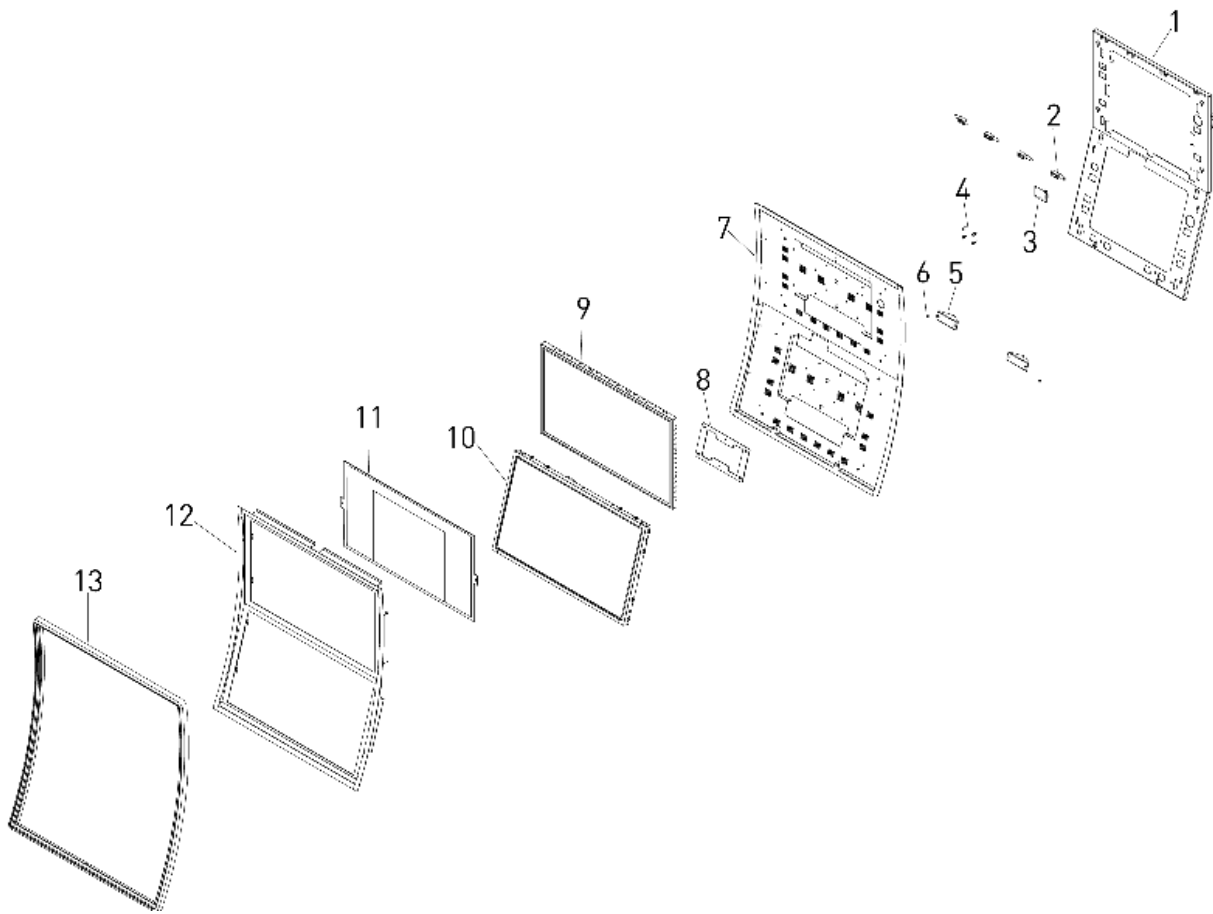

Este documento contiene información exclusiva y sometida a derechos de autor. Queda prohibida su reproducción o divulgación sin contar con el consentimiento por escrito de R. Franco, Inc. ©R. Franco

Nº	Referencia	Denominación
1.....	PM01-0010709..... 010147590000211V .....	CONJUNTO BASTIDOR PUERTA SUPERIOR
2.....	PM15-0000518.....01474600000 .....	(15001202) BISAGRA ESSENTRA 493121E
3.....	PS90-0001317 .....	90484801 ..... PLACA CONTROL LEDS STRIP WS2813.
4.....	PM15-0000224..... 15664 .....	SEPARADOR RICHCO LCBS-TF-M4-6-01
5.....	PM01-0010230..... 010147598000111V .....	CONJ. ANCLAJE CIERRE PUERTA
6.....	PM15-0000381..... 15915 .....	TOPE POF-40048 RICHCO 17074103
7.....	PM01-0010915..... 0147780000111V .....	SOPORTE MONITORES RF4000 (MARCO INYEC.)
8.....	PM01-0009954..... 010147308000000 .....	SUPLEMENTO TFT 27" ELO RF4000
9.....	PM19-0000532..... 19TFT1032 .....	TFT 27" MT27W-863D2-B1 FONDO 42.5 (WEI-YA)
10.....	PM19-0000480... 19TFT1019 ET2794L .....	TFT 27" ET2794L-8CWB-0-ST-NPB-G( E329262)
11.....	PM01-0010232..... 010147784010300 .....	FRONTAL MONITOR ALTILLO
12.....	PM01-0010222..... 010147774000211V .....	CONJ. FRONTAL PUERTA
13.....	PM01-0010421..... 010148279000100 .....	MARCO ILUM. PUERTA SUP. RF4000



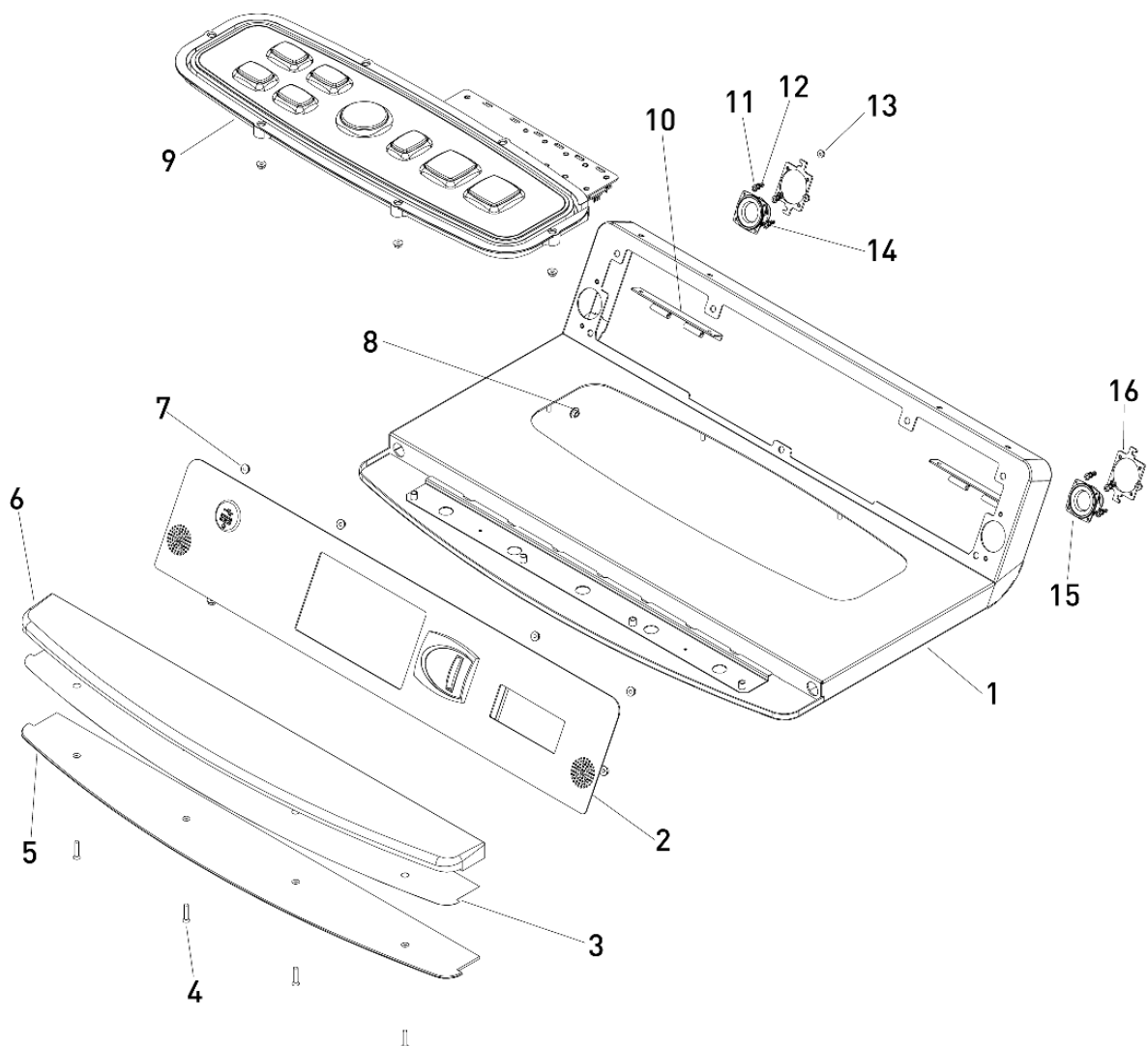

Este documento contiene información exclusiva y sometida a derechos de autor. Queda prohibida su reproducción o divulgación sin contar con el consentimiento por escrito de R. Franco, Inc. ©R. Franco

Nº	Referencia	Denominación
----	------------	--------------

1.....	PM01-0010429.....0147407000518F .....	CONJUNTO PUERTA INTERMEDIA MUEBLE
2.....	-----	MONTAJE CARÁTULA PUERTA INTERMEDIA
3.....	PM01-0010137..... 010147676000100 .....	DIFUSOR APOYABRAZOS PUERTA
4.....	PM06-0000547 .....06965M4x20 ...	TORNILLO DIN 965 M4x20
5.....	PM01-0010136..... 010147412000100 .....	METACRILATO INF APOYABRAZOS PUERTA RF4000
6.....	PM01-0010057..... 010147547000001 .....	APOYABRAZOS PUERTA INTERMEDIA RF4000
7.....	PM06-0000159 ..... 066923M4 .....	066923 TUERCA HEXAG. ESTRIADA DIN-6923 M4
8.....	PM01-0000947.....0179280022 .....	CASQUILLO
9.....	-----	SOPORTE PULSADORES PUERTA INTERMEDIA
10.....	PM01-0010060.....0147387000021 .....	BISAGRA B PUERTA INTERMEDIA MUEBLE
11.....	PM06-0000595.....06AL3 .....	ARANDELA PLANA LISA M3 DIN-125
12.....	PM06-0000502..... 06934M2 .....	06934 TUERCA HEXAGONAL DIN-934 M2
13.....	PM06-0000158 ..... 066923M3 .....	066923 TUERCA HEXAG. ESTRIADA DIN-6923 M3
14.....	PM06-0000580..... 06AD3 .....	ARANDELA DENTADA EXT. M3 DIN6798A
15.....	PM08-000016808ALT022BF37VISATON .....	ALTAVOZ 1.5" BF 37 4 Ohm VISATON
16.....	PM01-0010582..... 010148317000100 .....	SOPORTE ALTAVOZ 1,5" RF4000





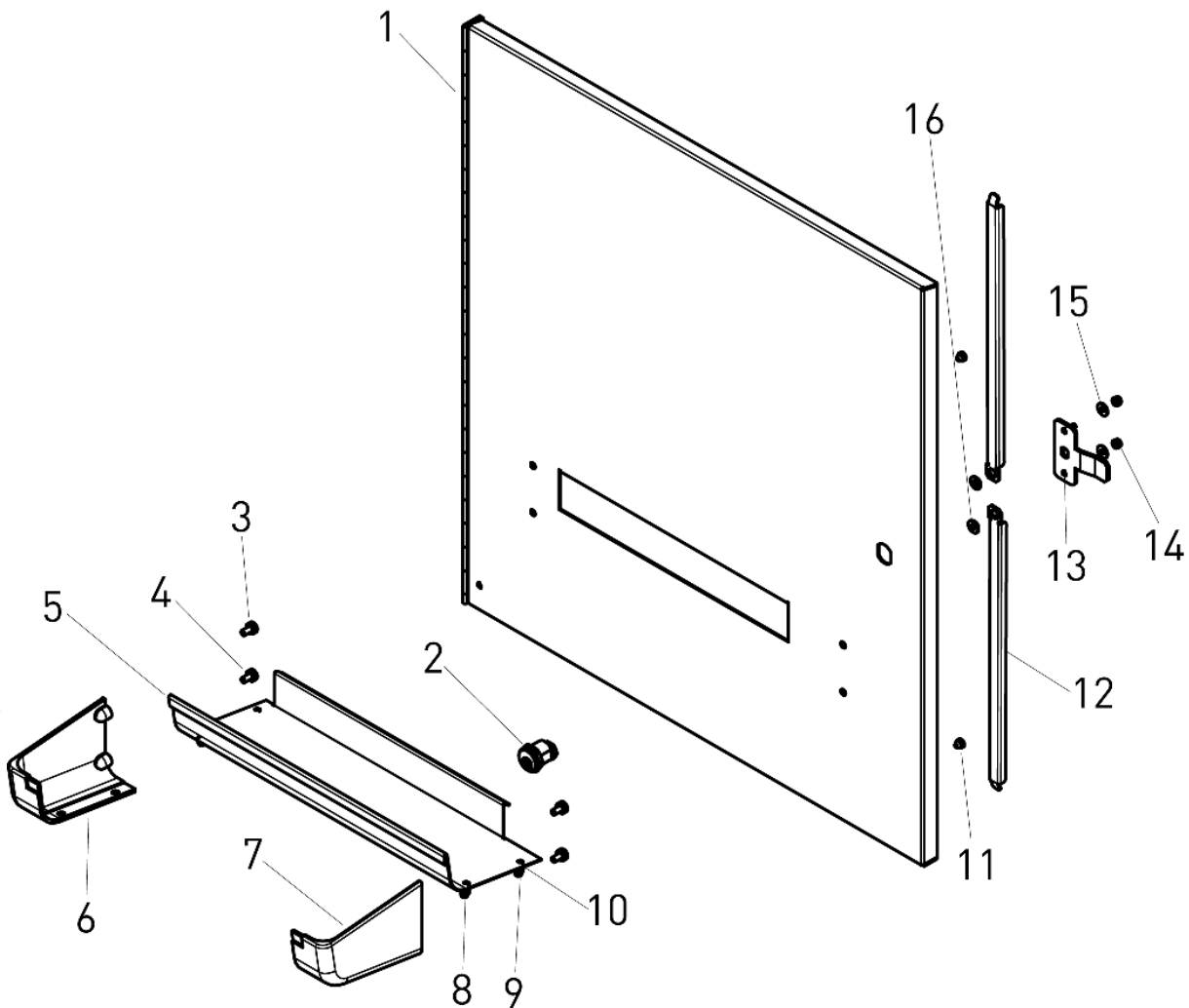

Este documento contiene información exclusiva y sometida a derechos de autor. Queda prohibida su reproducción o divulgación sin contar con el consentimiento por escrito de R. Franco, Inc. ©R. Franco

Nº	Referencia	Denominación
----	------------	--------------

1.....	PM01-0010591.....01474170003.....	CONJUNTO PUERTA INFERIOR
2.....	PM16-0000082.....1607047A.....	CER.STS862305012413/CI-J9674-1LLA
3.....	PM06-0000327.....067985M5.....	TORNILLO DIN 7985 M5x10
4.....	PM06-0000582.....06AD5.....	ARANDELA DENTADA DIN-6798 Ø5
5.....	PM01-0010592.....01478010000.....	BANDEJA RECOGEMONEDAS
6.....	PM01-0000413.....0166980050.....	EMBELLECEDOR LATERAL IZQUIERDO
7.....	PM01-0000410.....0166970050.....	EMBELLECEDOR LATERAL DERECHO
8.....	PM06-0000581.....06AD4.....	ARANDELA DENTADA DIN-6798 Ø4
9.....	PM06-0000105.....061587M4.....	TUERCA CIEGA DE SOMBRERETE M4 DIN-1587
10.....	PM06-0000596.....06AL4.....	ARANDELA PLANA LISA M4 DIN-125
11.....	PM15-0000381.....15915.....	TOPE POF-40048 RICHCO 17074103
12.....	PM01-0010227.....0147622000100.....	TIRANTE PUERTA INFERIOR RF-4000
13.....	PM01-0005807.....0136790000000.....	PESTILLO CERRADURA PUERTA INFERIOR
14.....	PM06-0000571.....06985M4.....	06985 TUERCA AUTOBLOCANTE DIN-985 M4
15.....	PM06-0000389.....069021/4.....	ARANDELA CARROCERO Ø4 DIN 9021
16.....	PM01-0001873.....017479000022.....	CASQUILLO GUÍA





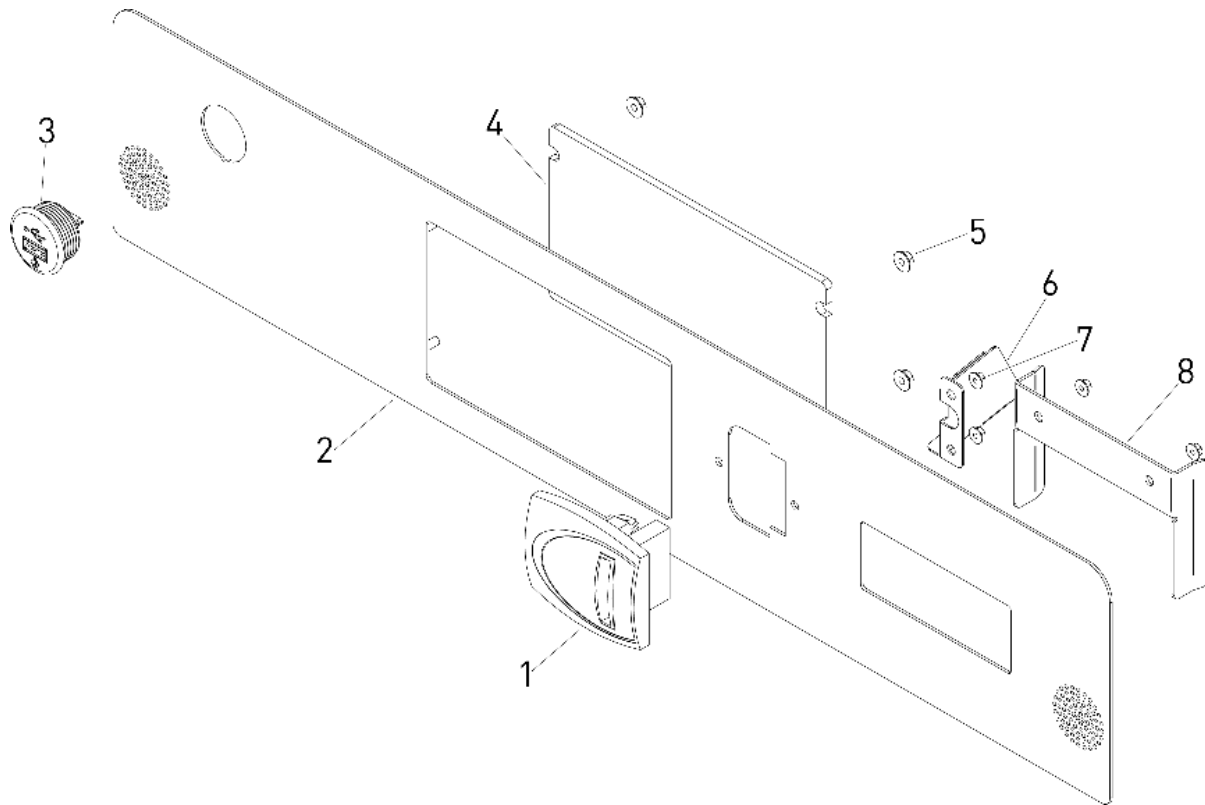

Nº	Referencia	Denominación
1.....	PM18-000032318ACC1201A7281725240 ...	ENT.MONEDAS OVAL AZUL A72817252407000
2.....	PM01-0010438.....0147562030190 .....	CARÁTULA FRONTAL PUERTA INTERMEDIA
3.....	PS90-0001316 .....	90484701 ..... PLACA USB
4.....	PM01-0010085..... 010147569000000 .....	METACRILATO PEGATINAS PUERTA RF4000
5.....	PM06-0000159 .....	066923M4 ..... 066923 Tuerca hexagonal estriada DIN-6923 M4
6.....	PM01-0010096..... 010147829000000 .....	CONDUCTO ENTRADA MONEDAS
7.....	PM06-0000158 .....	066923M3 ..... 066923 TUERCA HEXAG. ESTRIADA DIN-6923 M3
8.....	PM01-0010566.....0147852000000 .....	GUÍA BILLETERO NV11 MUEBLE RF-4000

Este documento contiene información exclusiva y sometida a derechos de autor. Queda prohibida su reproducción o divulgación sin contar con el consentimiento por escrito de R. Franco, Inc. © R. Franco

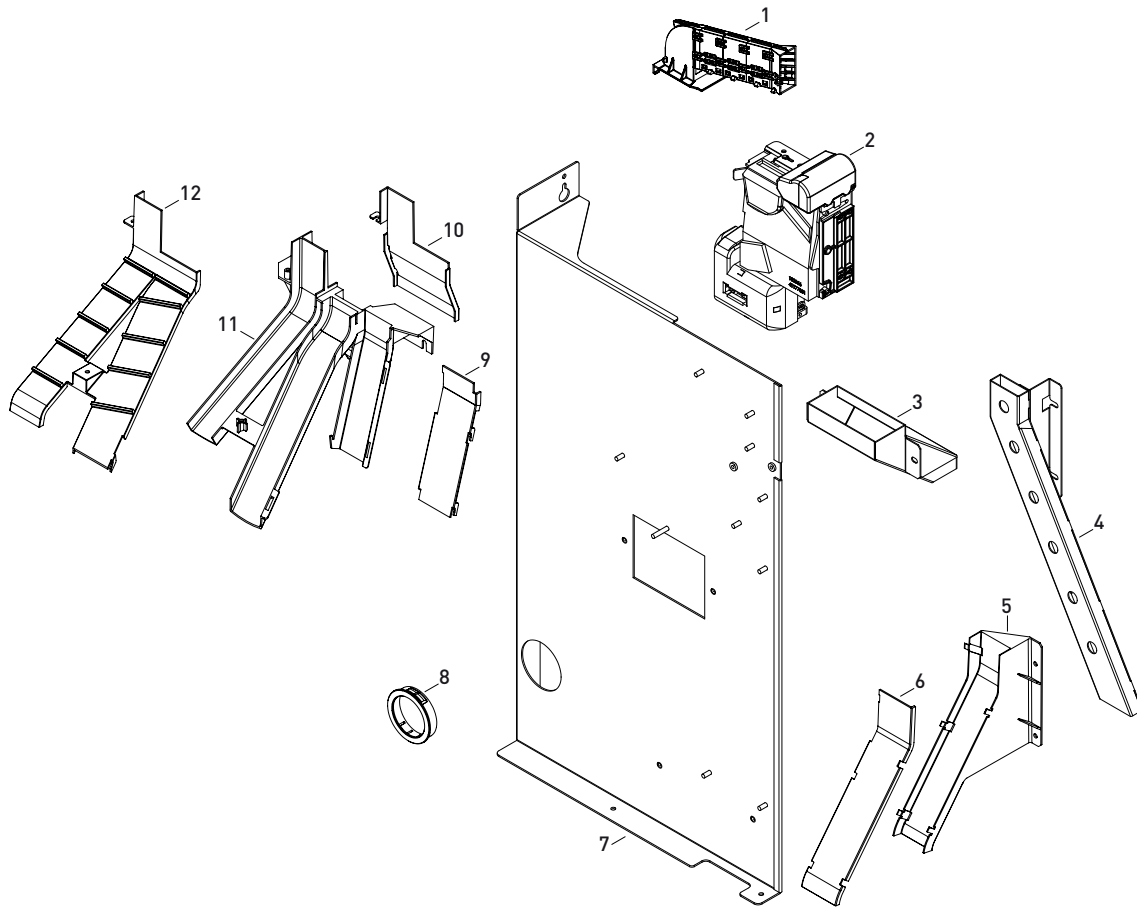

Este documento contiene información exclusiva y sometida a derechos de autor. Queda prohibida su reproducción o divulgación sin contar con el consentimiento por escrito de R. Franco, Inc. © R. Franco

Nº	Referencia	Denominación
1.-	PM18-0000073..... 183078 .....	42946161 CONJ GUIAMONEDAS AZKOYEN
2.-	PM18-0000030..... 182056 .....	41177051 SELEC.X6-D2S AZK S/EMB
	PM18-0000078..... 183083 .....	41163251-1 SORTER U 5 PARALELO
	PM18-0000063..... 83068 .....	CONJ.MODULO RECUPERACION 42943690
3.-	PM01-0010448..... 010147809000121 .....	CONDUCTO A CAJÓN MONEDAS RF4000
4.-	PM01-0010246..... 010148088000021 .....	CONDUCTO DEVOLUCIÓN RF4000
5.-	PM01-0004657..... 0124573000200 .....	CANAL DEVOLUCION MONEDA DEFECTUOS
6.-	PM01-0004659..... 0124598000200 .....	TAPA CANAL MONED.DEFECTUOSA
7.-	PM01-0010405..... 010147804000400 .....	SOPORTE CAÍDAS MONEDAS RF4000
8.-	PM15-0000191..... 15620 .....	PASAMUROS BMA-508-412 (ETP).
9.-	PM01-0004648..... 0124517000100 .....	TAPA CANAL DELANTERO CAIDA MONEDA
10.-	PM01-0004637..... 0124492000000 .....	TAPA CANALES TRASERO
11.-	PM01-0004630..... 0124412000100 .....	CANAL DISTRIBUCION MONEDAS
12.-	PM01-0004643..... 0124503000100 .....	TAPA CANALES DELANTEROS



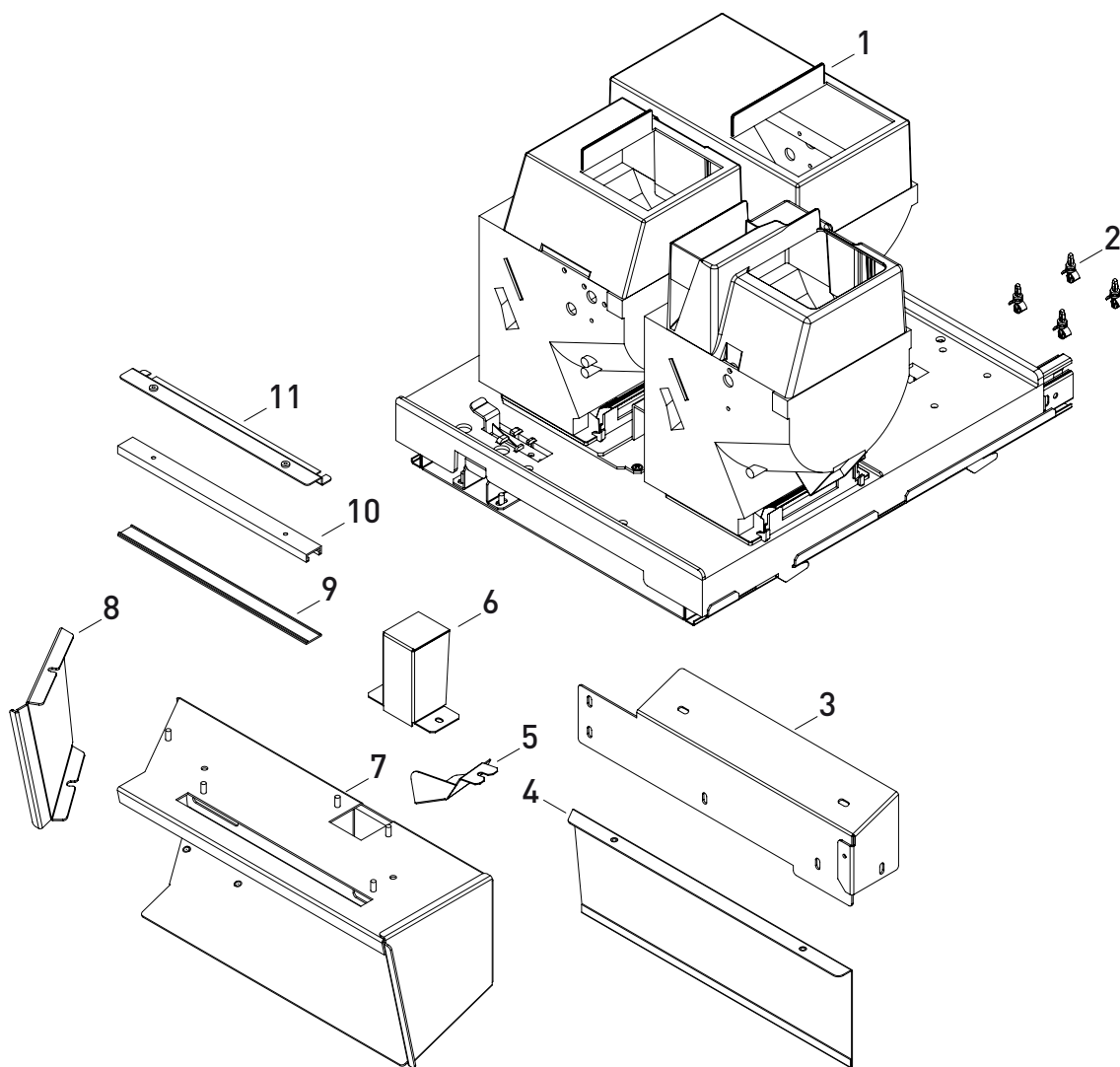

Este documento contiene información exclusiva y sometida a derechos de autor. Queda prohibida su reproducción o divulgación sin contar con el consentimiento por escrito de R. Franco, Inc. ©R. Franco

Nº	Referencia	Denominación
----	------------	--------------

1.-		CONJUNTO 3 HOPPERS CCTALK
2.-	PM15-0000135..... 15341	SEPARADOR RICHCO LCBS 2-4-01
3.-	PM01-0010221..... 010147967000000	SOPORTE CONDUCTO MONEDAS HOPPER RF4000
4.-	PM01-0010459..... 010148138001000	TOPE INTERIOR BAND RECOGE-MONEDAS
5.-	PM01-0010598..... 0101487050000	RAMPA MONEDA DEFECTUOSA RF-4000
6.-	PM01-0008547..... 0142137000000	CANAL DEV. MONEDAS RF3003
7.-	PM01-0010593..... 010147800000500	CONDUCTO MONEDAS HOPPERS RF4000
8.-	PM01-0010594..... 010148682000000	TAPA LATERAL COND. MONEDAS RF4000
9.-	PM01-0010569..... 010146068010000	DIFUS. ILUMIN. (REF.LUZ NEGRA LP02)
10.-	PM01-0009712..... 010146065000000	PERFIL ILUM. (REF.LUZ NEGRA LPM)
11.-	PM01-0009713..... 010146237000000	FIJACIÓN ILUMINACIÓN DELANTERA RF3004





Este documento contiene información exclusiva y sometida a derechos de autor. Queda prohibida su reproducción o divulgación sin contar con el consentimiento por escrito de R. Franco, Inc. ©R. Franco

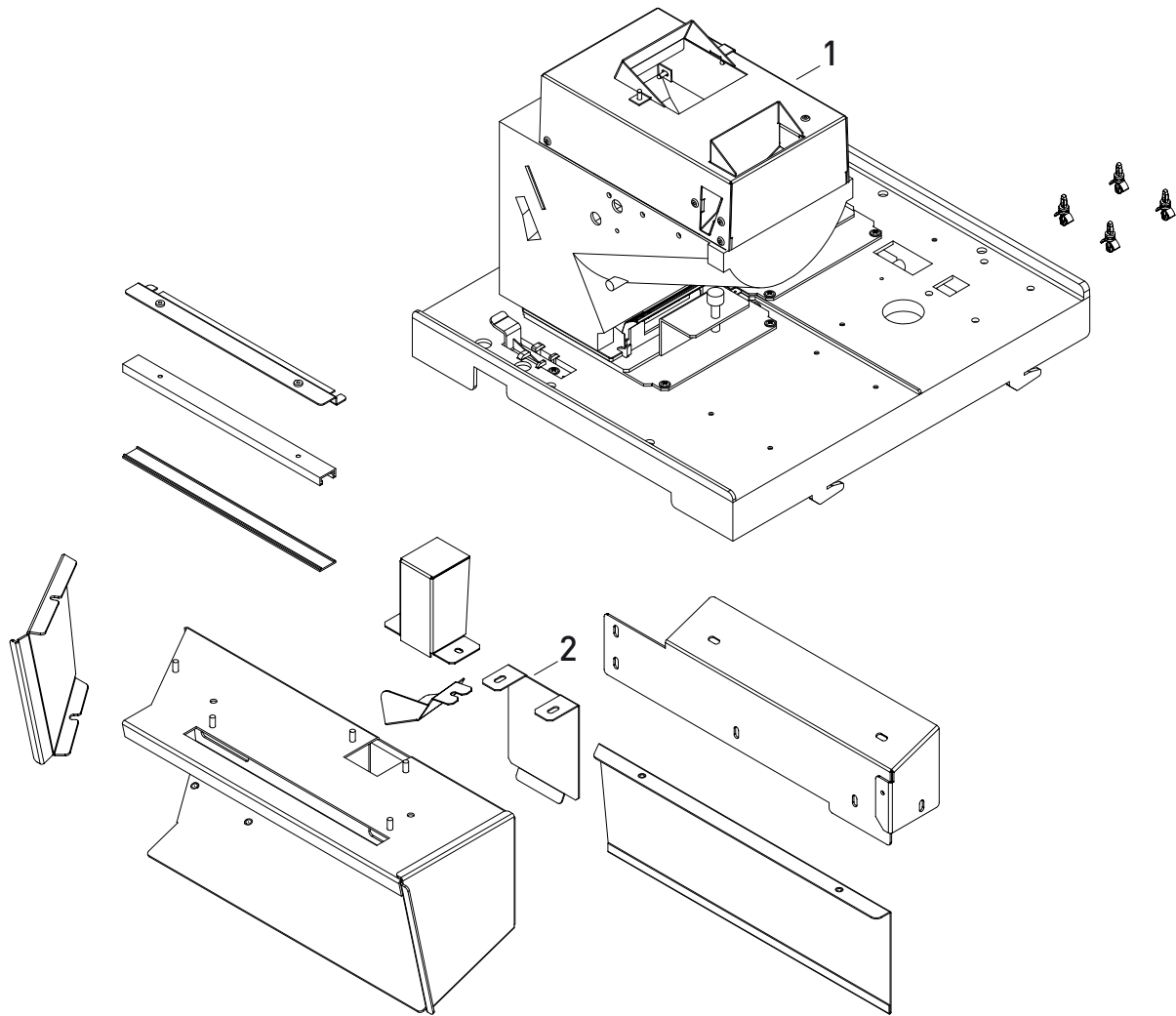

Nº	Referencia	Denominación
----	------------	--------------

- |     |                                               |                              |
|-----|-----------------------------------------------|------------------------------|
| 1.- | .....                                         | CONJUNTO 1 HOPPERS CCTALK    |
| 2.- | ..... PM01-0010256..... 010148103000000 ..... | TAPA SALIDA UN HOPPER RF4000 |



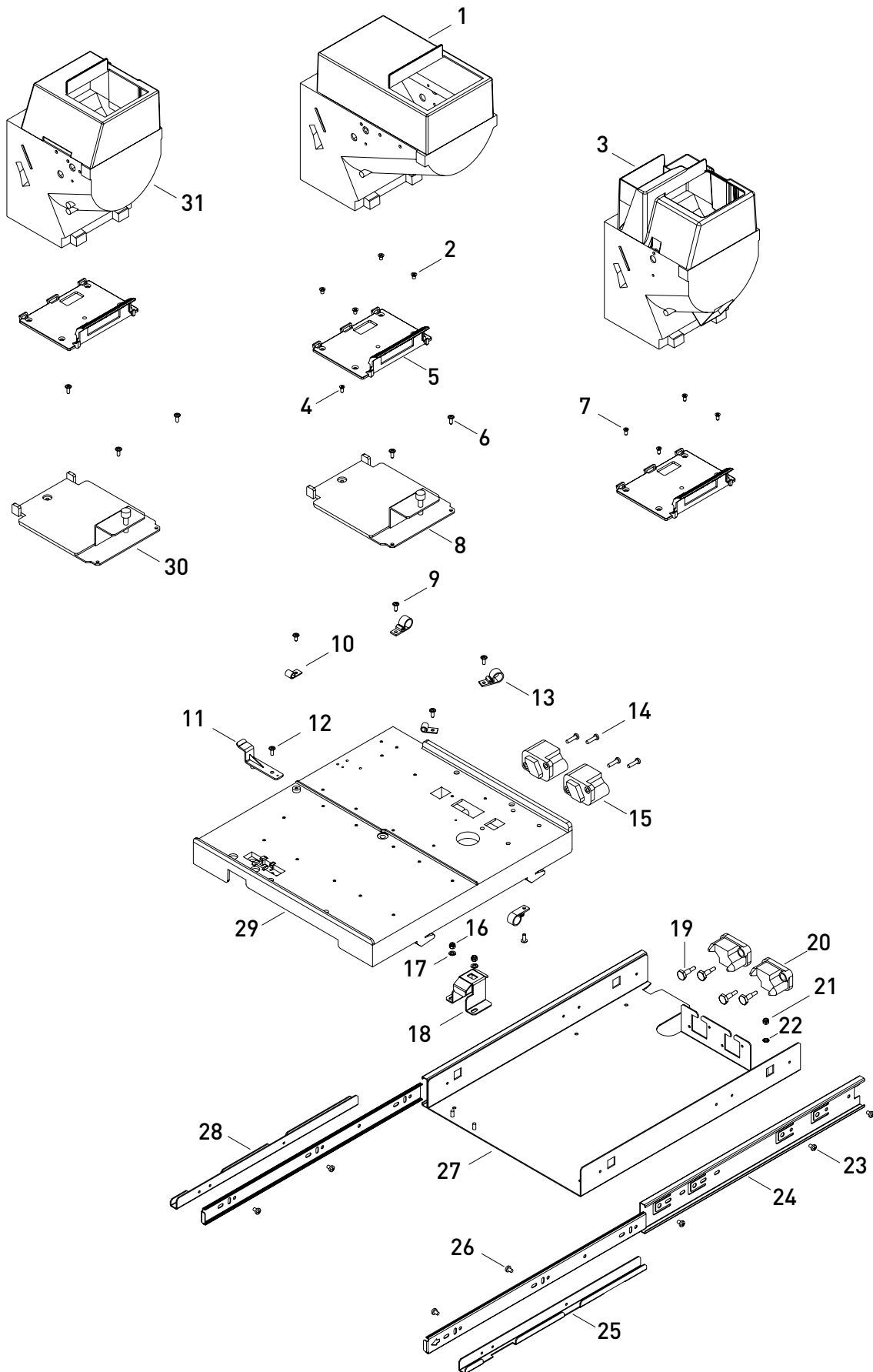

Este documento contiene información exclusiva y sometida a derechos de autor. Queda prohibida su reproducción o divulgación sin contar con el consentimiento por escrito de R. Franco, Inc. © R. Franco





Nº	Referencia	Denominación
1.- .....	PM18-0000213..... 151063 .....	CONJ HOPPER 63004411 AZKOYEN CCT
2.- .....	PM06-0000553..... 06965M4X6 .....	TORN.R/METRICA AVELLANADO,PHILIPS
3.- .....	PM18-0000212..... 151062 .....	CONJ HOPPER 63004501 AZKOYEN CCT
4.- .....	PM06-0000623..... 06CL82Z3,6X8 .....	TOR.ROS.PLASTICO AVELLAN POZIDRIV
5.- .....	PM18-0000275..... 15991 .....	11036721 BASE ANCLAJE RODE U
6.- .....	PM06-0000633..... 06CL89Z3,6X8 .....	TOR.ROS.PLASTICO ALOM/ARANDE.POZI
7.- .....	PM06-0000623..... 06CL82Z3,6X8 .....	TOR.ROS.PLASTICO AVELLAN POZIDRIV
8.- .....	PM18-0000276..... 15998 .....	41207721 CTO BASC HOPP U-II TG200
9.- .....	PM06-0000633..... 06CL89Z3,6X8 .....	TOR.ROS.PLASTICO ALOM/ARANDE.POZI
10.- ...	PM15-0000265..... 15718 .....	GRAPA EXWHC-250 BK RICHCO (NEGRA)
11.- ...	PM01-0005159..... 0130010000106 .....	GATILLO HOPPERS
12.- ...	PM06-0000633..... 06CL89Z3,6X8 .....	TOR.ROS.PLASTICO ALOM/ARANDE.POZI
13.- ...	PM15-0000266..... 15719 .....	GRAPA EXWHC2-500-01-BK,RICHCO,NEG
14.- ...	PM06-0000620..... 06CL81Z4,1X16 .....	TOR.ROS.PLASTICO ALOMADO POZIDRIV
15.- .....		CONECTOR AMP
16.- ...	PM06-0000571..... 06985M4 .....	TUERCA AUTOBLOCANTE M4 DIN985
17.- ...	PM06-0000596..... 06AL4 .....	ARANDELA PLANA,LISA M4 DIN125.
18.- ...	PM01-0005155..... 0129987000100 .....	ANCLAJE BANDEJA
19.- ...	PM01-0005548..... 0134391000022 .....	TORNILLO CONECTOR HOPPER
20.- .....		CONECTOR AMP
21.- ...	PM06-0000571..... 06985M4 .....	TUERCA AUTOBLOCANTE M4 DIN985
22.- ...	PM06-0000581..... 06AD4 .....	ARANDELA DENTADA EXT. M4 DIN6798A
23.- ...	PM06-0000276..... 067981F3,5X6,5 .....	TORN.CHAP.ALOMADO PHILIPS,PUNTA F
24.- ...	PM15-0000382..... 15916 .....	GUIA DZ4501-0040(BEESLIDE-ACURID)
25.- ...	PM01-0008242..... 0130053000400 .....	FIJACION DERECHA BANDEJA
26.- ...	PM06-0000276..... 067981F3,5X6,5 .....	TORN.CHAP.ALOMADO PHILIPS,PUNTA F
27.- ...	PM01-0010285..... 010126151000800 .....	SOP. GUIA BANDEJA HOPPER DES.45,6
28.- ...	PM01-0008241..... 0130052000400 .....	FIJACION IZQUIERDA BANDEJA
29.- ...	PM01-0009153..... 010129953000501 .....	BANDEJA HOPPERS
30.- ...	PM18-0000277..... 15999 .....	41207711 CTO BASC HOPP U-II TM200
31.- ...	PM18-0000211..... 151061 .....	CONJ HOPPER 63004421 AZKOYEN CCT

Este documento contiene información exclusiva y sometida a derechos de autor. Queda prohibida su reproducción o divulgación sin contar con el consentimiento por escrito de R. Franco, Inc. ©R. Franco



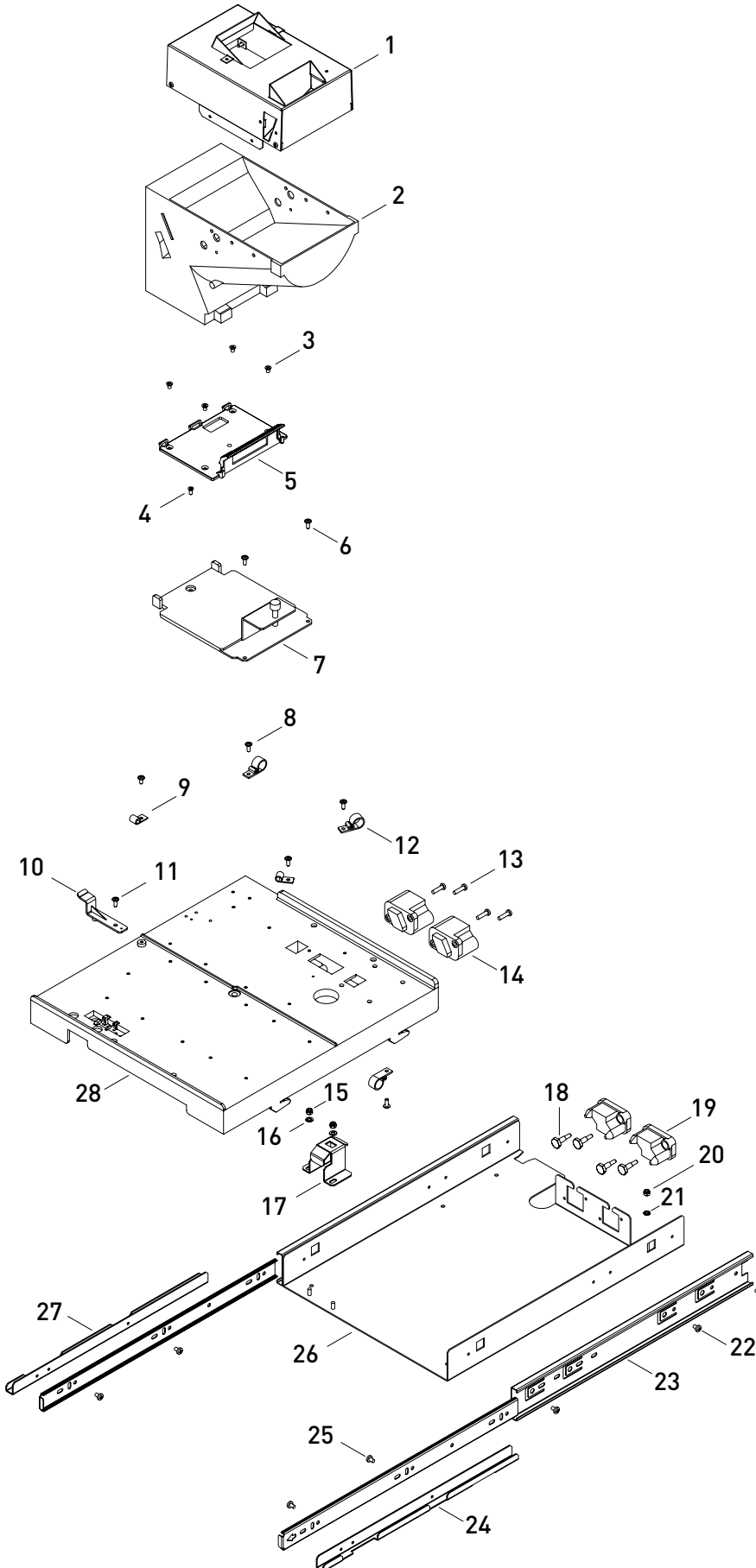

Este documento contiene información exclusiva y sometida a derechos de autor. Queda prohibida su reproducción o divulgación sin contar con el consentimiento por escrito de R. Franco, Inc. © R. Franco





Nº	Referencia	Denominación
1.- .....	PM01-0009313..... 010144921000100 .....	TAPA ADAPTADORA HOPPER AZKOYEN
2.- .....	PM18-0000213..... 151063 .....	CONJ HOPPER 63004411 AZKOYEN CCT
3.- .....	PM06-0000553..... 06965M4X6 .....	TORN.R/METRICA AVELLANADO,PHILIPS
4.- .....	PM06-0000623..... 06CL82Z3,6X8 .....	TOR.ROS.PLASTICO AVELLAN POZIDRIV
5.- .....	PM18-0000275..... 15991 .....	11036721 BASE ANCLAJE RODE U
6.- .....	PM06-0000633..... 06CL89Z3,6X8 .....	TOR.ROS.PLASTICO ALOM/ARANDE.POZI
7.- .....	PM18-0000276..... 15998 .....	41207721 CTO BASC HOPP U-II TG200
8.- .....	PM06-0000633..... 06CL89Z3,6X8 .....	TOR.ROS.PLASTICO ALOM/ARANDE.POZI
9.- .....	PM15-0000265..... 15718 .....	GRAPA EXWHC-250 BK RICHCO (NEGRA)
10.- ...	PM01-0005159..... 0130010000106 .....	GATILLO HOPPERS
11.- ...	PM06-0000633..... 06CL89Z3,6X8 .....	TOR.ROS.PLASTICO ALOM/ARANDE.POZI
12.- ...	PM15-0000266..... 15719 .....	GRAPA EXWHC2-500-01-BK,RICHCO,NEG
13.- ...	PM06-0000620..... 06CL81Z4,1X16 .....	TOR.ROS.PLASTICO ALOMADO POZIDRIV
14.- .....		CONECTOR AMP
15.- ...	PM06-0000571..... 06985M4 .....	TUERCA AUTOBLOCANTE M4 DIN985
16.- ...	PM06-0000596..... 06AL4 .....	ARANDELA PLANA,LISA M4 DIN125.
17.- ...	PM01-0005155..... 0129987000100 .....	ANCLAJE BANDEJA
18.- ...	PM01-0005548..... 0134391000022 .....	TORNILLO CONECTOR HOPPER
19.- .....		CONECTOR AMP
20.- ...	PM06-0000571..... 06985M4 .....	TUERCA AUTOBLOCANTE M4 DIN985
21.- ...	PM06-0000581..... 06AD4 .....	ARANDELA DENTADA EXT. M4 DIN6798A
22.- ...	PM06-0000276..... 067981F3,5X6,5 .....	TORN.CHAP.ALOMADO PHILIPS,PUNTA F
23.- ...	PM15-0000382..... 15916 .....	GUIA DZ4501-0040(BEESLIDE-ACURID)
24.- ...	PM01-0008242..... 0130053000400 .....	FIJACION DERECHA BANDEJA
25.- ...	PM06-0000276..... 067981F3,5X6,5 .....	TORN.CHAP.ALOMADO PHILIPS,PUNTA F
26.- ...	PM01-0010285..... 010126151000800 .....	SOP. GUIA BANDEJA HOPPER DES.45,6
27.- ...	PM01-0008241..... 0130052000400 .....	FIJACION IZQUIERDA BANDEJA
28.- ...	PM01-0009153..... 010129953000501 .....	BANDEJA HOPPERS

Este documento contiene información exclusiva y sometida a derechos de autor. Queda prohibida su reproducción o divulgación sin contar con el consentimiento por escrito de R. Franco, Inc. ©R. Franco





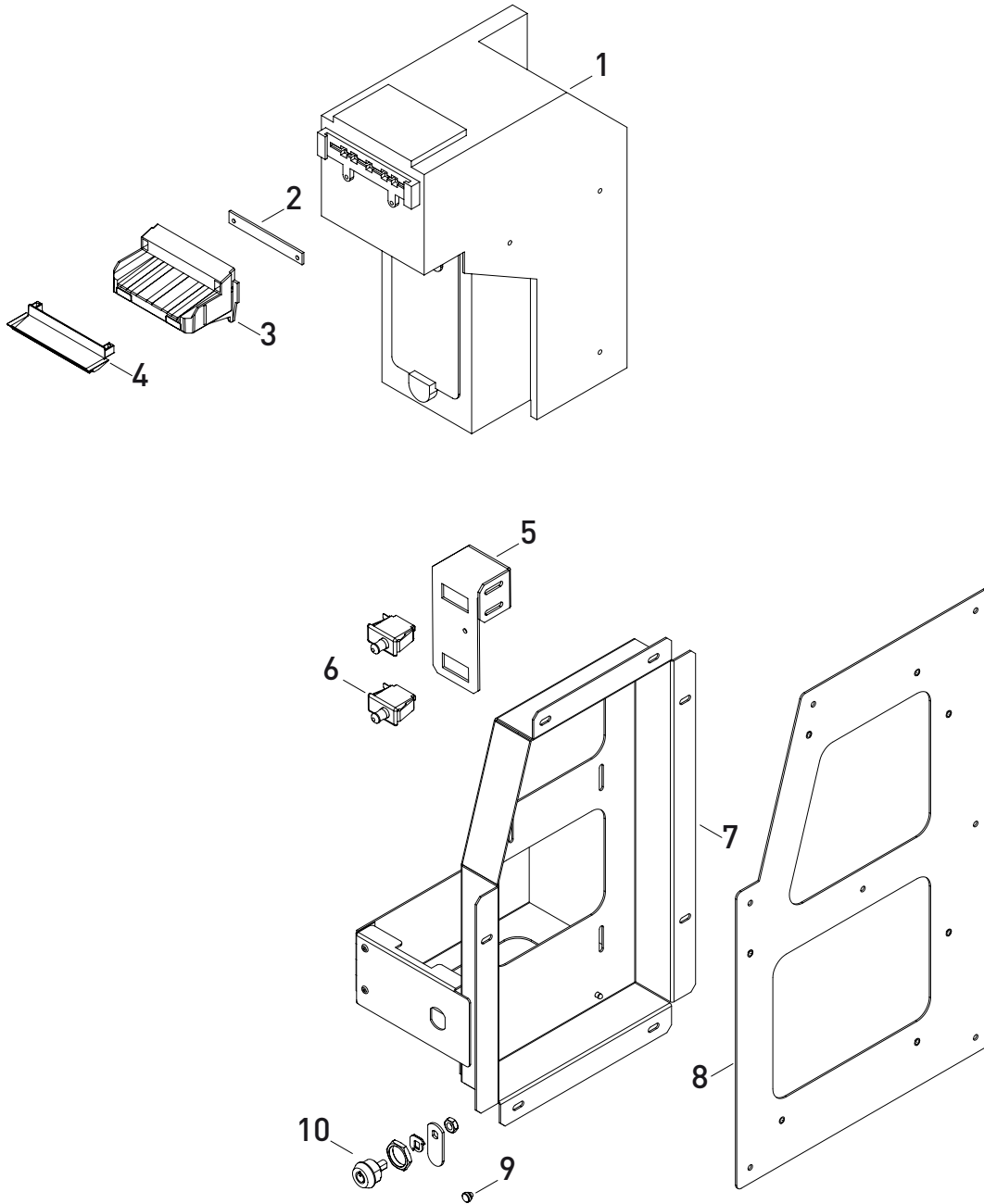

Nº	Referencia	Denominación
----	------------	--------------

1.- .....	PM18-0000105.....184042 .....	BILLETERO JCM-UBA-10 S/EMBOCADURA
2.- .....	PM01-0004358.....0113244000100 .....	DIFUSOR LEDS
3.- .....	PM01-0002048.....019076000700 .....	EMBOCADURA BILLETERO
4.- .....	PM01-0005886.....0137318000000 .....	LIMITADOR EMBOCADURA(BILLETERO)
5.- .....	PM01-0010457.....0111263000500 .....	SOP. MICROS LECTOR BILLETES JCM
6.- .....	PM08-0000007.....0801013 .....	INTERRUPT.CHERRY UF 69,TERM.4.8mm
7.- .....	PM01-0010168.....010147607000100 .....	CONJ. SOPORTE BILLETERO UBA RF4000
8.- .....	PM01-0010174.....010147796000100 .....	SOPORTE BILLETERO MUEBLE RF4000
9.- .....	PM15-0000381.....15915 .....	TOPE POF-40048 RICHCO 17074103
10.- ...	PM16-0000056.....1607025A .....	C/IM.3302EXS-CI-2020)PE/011040200

Este documento contiene información exclusiva y sometida a derechos de autor. Queda prohibida su reproducción o divulgación sin contar con el consentimiento por escrito de R. Franco, Inc. ©R. Franco





Este documento contiene información exclusiva y sometida a derechos de autor. Queda prohibida su reproducción o divulgación sin contar con el consentimiento por escrito de R. Franco, Inc. ©R. Franco

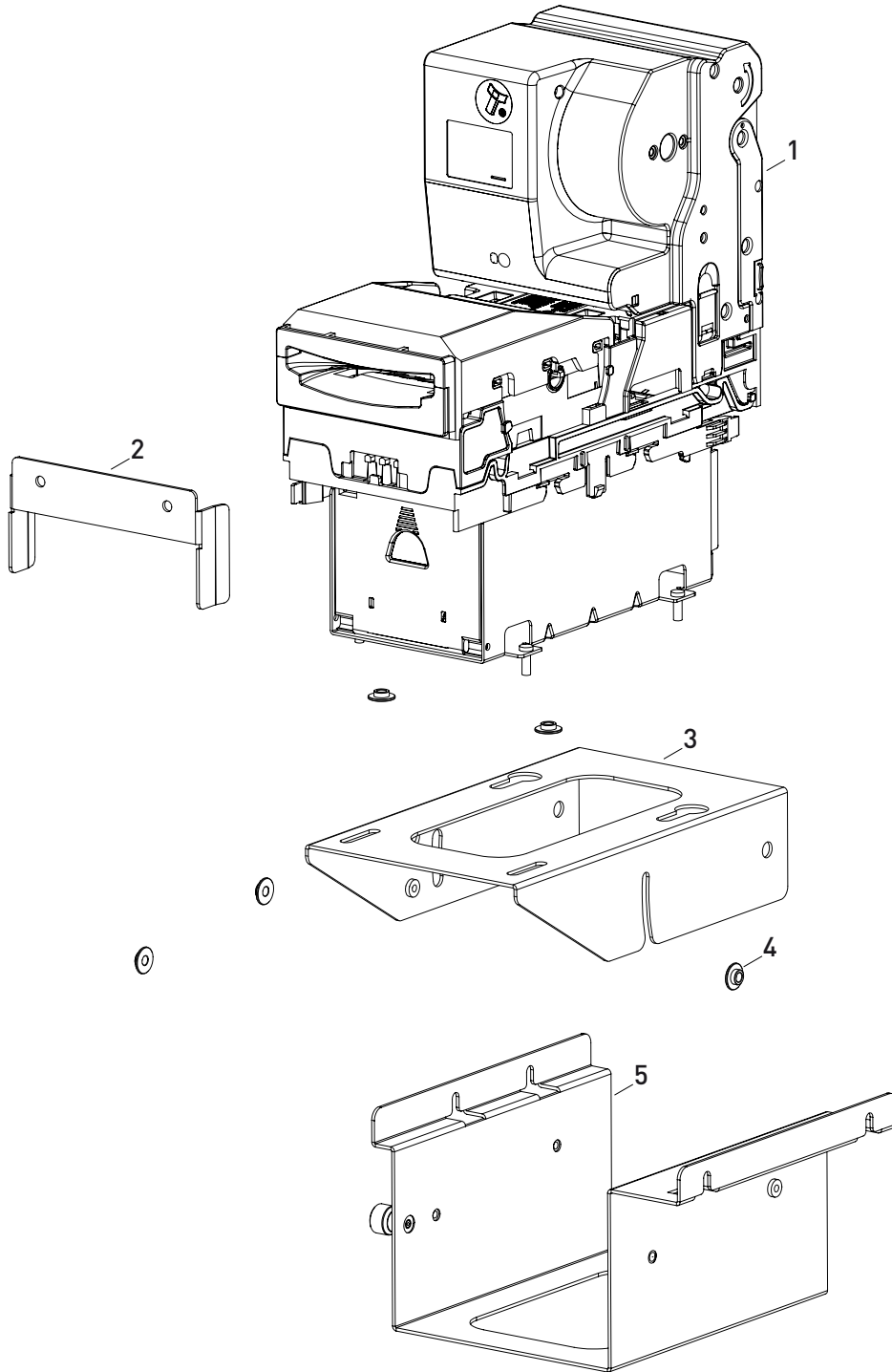

Nº	Referencia	Denominación
1.-	PM18-0000138..... 184075A .....	BILL-HOPPER NV11+ INNOVATIVE(SSP)
2.-	PM01-0010111..... 010147852000000 .....	GUÍA BILLETERO NV11 RF4000
3.-	PM01-0010170..... 010147851000100 .....	SOPORTE MÓVIL BILLETERO NV11 RF4000
4.-	PM01-0008886..... 017929000022 .....	CASQUILLO
5.-	PM01-0010226..... 010147853000200 .....	SOP. FIJO CONJ. BILLETERO NV11 RF4000



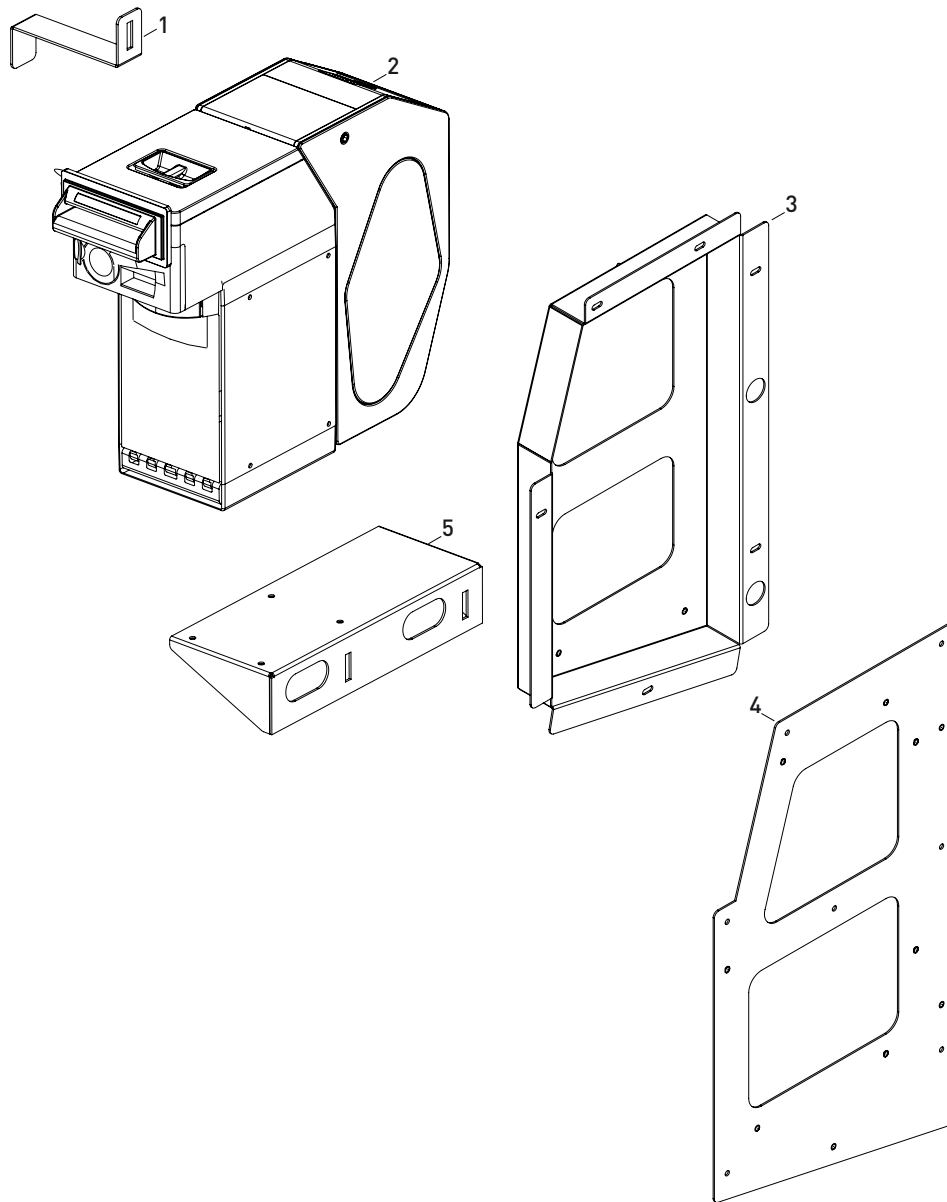

Nº	Referencia	Denominación
----	------------	--------------

- 1.- ..... PM01-0010179..... 010147978000000 ..... TIRANTE BILLETERO NV200 RF4000
- 2.- ..... PM18-0000324..... 18BIL0125\_NV200 ..... BILLETERO NV200(INNOVATIVE)
- 3.- ..... PM01-0010178..... 010147973000000 ..... SOPORTE BILLETERO NV200 RF4000
- 4.- ..... PM01-0010174..... 010147796000100 ..... SOPORTE BILLETERO MUEBLE RF4000
- 5.- ..... PM01-0009933..... 010147386000011V ..... FIJACIÓN INFERIOR BILLETERO

Este documento contiene información exclusiva y sometida a derechos de autor. Queda prohibida su reproducción o divulgación sin contar con el consentimiento por escrito de R. Franco, Inc. ©R. Franco





Este documento contiene información exclusiva y sometida a derechos de autor. Queda prohibida su reproducción o divulgación sin contar con el consentimiento por escrito de R. Franco, Inc. © R. Franco

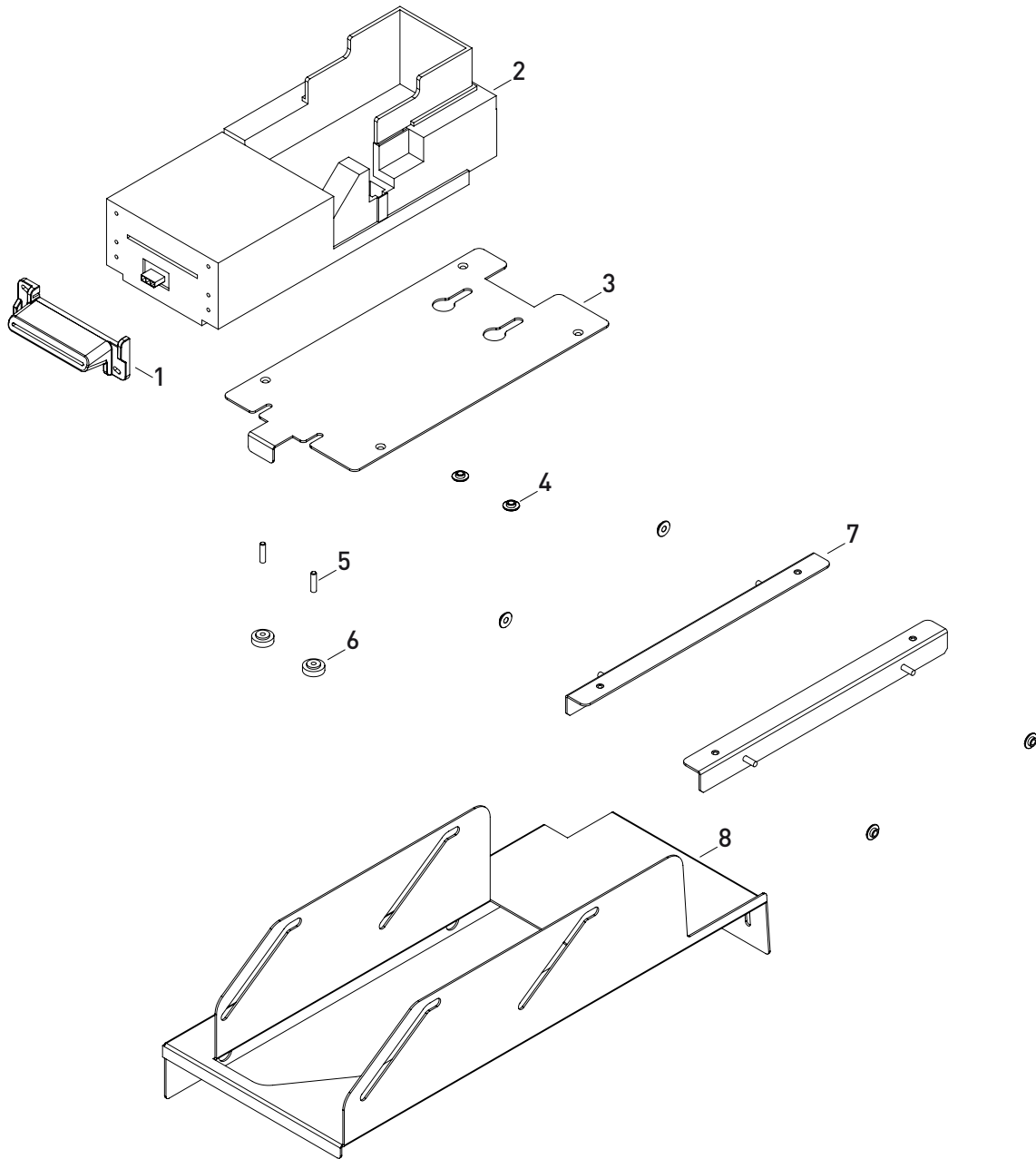

Nº	Referencia	Denominación
----	------------	--------------

- |     |                                  |                                      |
|-----|----------------------------------|--------------------------------------|
| 1.- | PM01-0004227.....0112886000100   | EMBOCADURA IMPRESORA                 |
| 2.- | PM18-0000280.....196008          | IMPRESORA ITHACA 950                 |
| 3.- | PM01-0010104.....010147612000000 | BASE MÓVIL SOP. IMPRESORA RF4000     |
| 4.- | PM01-0008886.....0179290000022   | CASQUILLO                            |
| 5.- | PM06-0000413.....06913M4X16      | PRISIONERO ALLEN PUNTA PLANA         |
| 6.- | PM15-0000017.....15024           | RUEDA M4                             |
| 7.- | PM01-0010105.....010147496000000 | ESCUADRA MÓVIL SOP. IMPRESORA RF4000 |
| 8.- | PM01-0010349.....010147611000200 | BASE SOPORTE IMPRESORA RF4000        |



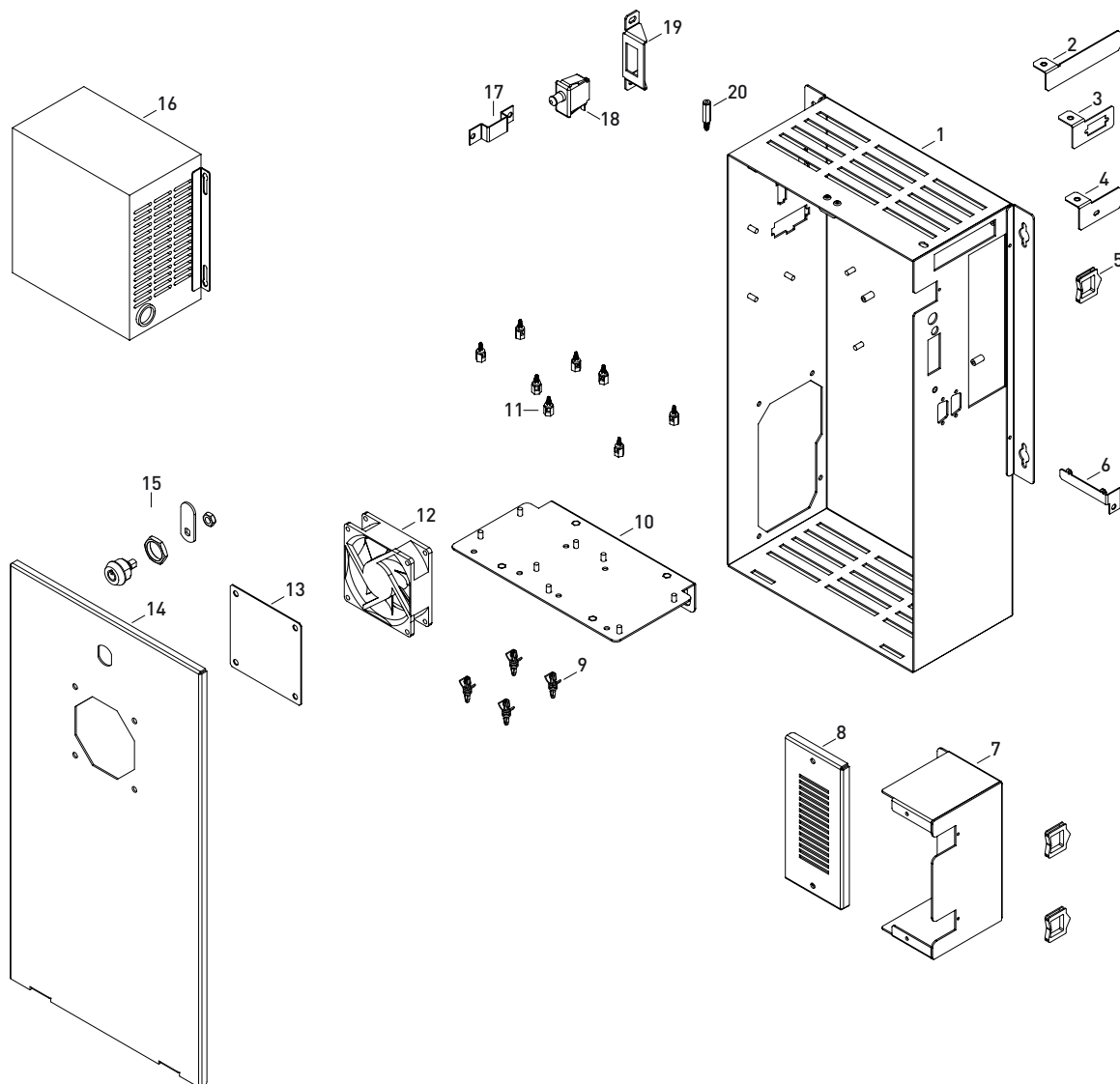

Nº	Referencia	Denominación
----	------------	--------------

- 1.- ..... PM01-0010286.....010147832000211C ..... CONJ. ENVOLVENTE RACK RF4000
- 2.- ..... PM01-0009239..... 010140591020000 ..... TAPA PCI RACK
- 3.- ..... PM01-0006155.....0139588000000 ..... SOPORTE PCI RACK
- 4.- ..... PM01-0010172..... 010139588010000 ..... SOPORTE PCI-E RACK
- 5.- ..... PM15-0000375..... 15899 ..... PERFIL PROTECTOR PPVB-21 E.T.P.
- 6.- ..... PM01-0004745.....0125394000100 ..... SOPORTE PLACA AUDIO
- 7.- ..... PM01-0010818..... 010147913000100 ..... ALOJAMIENTO CABLES F.A. RF4000
- 8.- ..... PM01-0009743..... 010145875000100 ..... TAPA SOPORTE F.A. RF3004
- 9.- ..... PM15-0000135..... 15341 ..... SEPARADOR RICHCO LCBS 2-4-01
- 10.- ... PM01-0010350..... 010147854000100 ..... SOP. INTERIOR PLACAS RACK RF4000
- 11.- ... PM15-0000224..... 15664 ..... SEPARADOR RICHCO LCBS-TF-M4-6-01
- 12.- ... PM08-0000110..... 0817003B ..... VENTILADOR 0817003 CABLES 30CM
- 13.- ... PM01-0006878.....0124533000211V ..... REJILLA VENTILACION PINTADA
- 14.- ... PM01-0010238.....010147912000111C ..... TAPA RACK RF4000
- 15.- ... PM16-0000056..... 1607025A ..... C/IM.3302EXS-CI-2020)PE/011040200
- 16.- ... PM19-0000033..... 191033 ..... F/CONMUTADA FSP300-60GHC FULL RAN
- 17.- ... PM01-0005957.....0137784010000 ..... SOPORTE SATA DOM
- 18.- ... PM08-0000007..... 0801013 ..... INTERRUPT.CHERRY UF 69,TERM.4.8mm
- 19.- ... PM01-0008795.....0111130000100 ..... SOPORTE MICRO PUERTA
- 20.- ... PM15-0000489.....15001176 ..... SEPARADOR C.I. TCBN-T1-M3-6-20

Este documento contiene información exclusiva y sometida a derechos de autor. Queda prohibida su reproducción o divulgación sin contar con el consentimiento por escrito de R. Franco, Inc. ©R. Franco



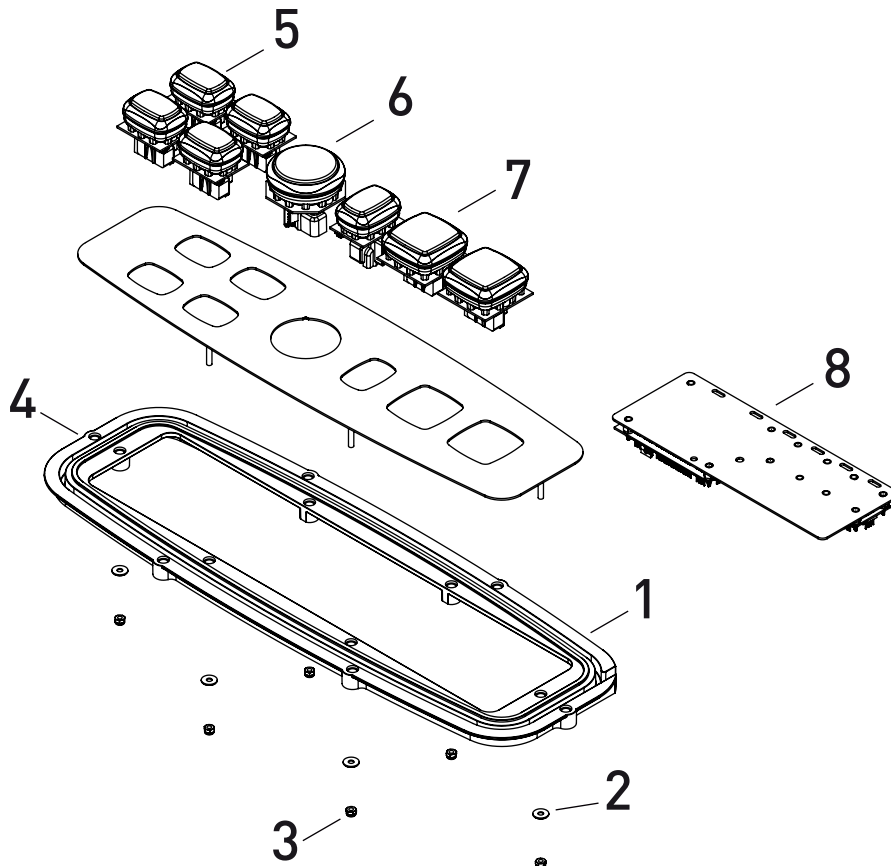

Este documento contiene información exclusiva y sometida a derechos de autor. Queda prohibida su reproducción o divulgación sin contar con el consentimiento por escrito de R. Franco, Inc. ©R. Franco

Nº	Referencia	Denominación
1.-	PM01-0010130.....01475430000	SOPORTE 8 PULSADORES RF4000
2.-	PM06-0000389.....069021/4	ARANDELA CARROCERO Ø4 DIN 9021
3.-	PM06-0000571.....06985M4	06985 TUERCA AUTOBLOCANTE DIN-985 M4
4.-	PM01-0010420.....010148337000000	MARCO ILUM. SOPORTE PULSADORES RF4000
5.-	PM14-0000088.....141407	PULS.RECT.PEQ.GPB1240TAHQZBBBZ
6.-	PM14-0000089.....141408	PULS.RED. GRAND.GPB1290TSHQZBBBZ
7.-	PM14-0000086.....141405	PULS.CUAD.GRAN.GPB1270TAHQZBBBZ
8.-	-----	MONTAJE PLACA BOTONERA RF-4000

PM13-0000535	ETIQUETA PULSADOR "JUEGUE"
PM13-0000732	ETIQUETA PULSADOR "APUESTA MÁXIMA"
PM10-0006113	ETIQUETA PULSADOR "AUTO"
PM10-0006126	ETIQUETA PULSADOR "CAMBIO DE JUEGO"
PM10-0006125	ETIQUETA PULSADOR "COBRAR"
PM10-0006124	ETIQUETA PULSADOR "APUESTA"
PM10-0006110	ETIQUETA PULSADOR "JUEGUE"
PM13-0000539	ETIQUETA PULSADOR "AYUDA"





Mantenimiento periódico de la máquina

	DIARIO	SEMANAL	MENSUAL
LIMPIEZA	Exterior de la máquina.	General de interior de la máquina.	Optodetectores del selector de monedas, aceptador de billetes y mecanismo pagador "hopper", etc.
COMPROBAR	Contactos. Leds.	Ajuste del microinterruptor de salida de monedas del "hopper". Ajustes de la bobina de desvío al cajón y al "hopper".	Funcionamiento de todas las cerraduras en general. Estado de las diferentes placas de la máquina, reapretando sus circuitos integrados y sus conexiones

**El aparato no debe limpiarse mediante un chorro de agua**

### ALMACENAMIENTO

#### CONDICIONES DE ALMACENAMIENTO

Almacenar en un lugar protegido de la lluvia, radiación solar directa, y polvo excesivo.

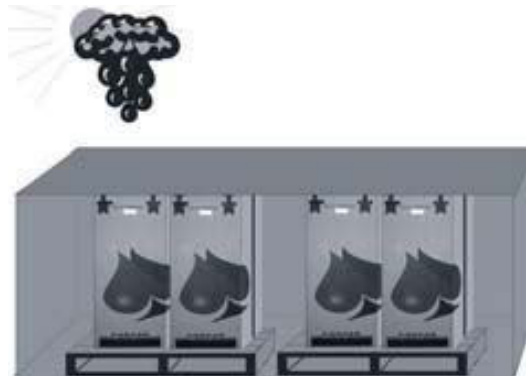

En caso de ambientes húmedos se debe situar en el interior del mueble principal de la máquina una o varias bolsas antihumedad.

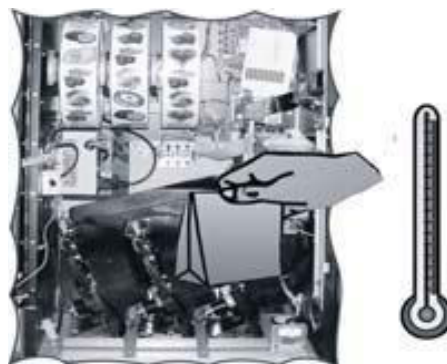

◊ La máquina se debe situar en posición vertical y nunca apilada.  
En el caso de almacenamiento sobre una superficie irregular, las

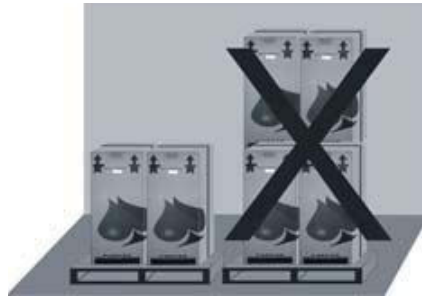

máquinas deberán situarse sobre una base resistente y plana. Es conveniente, en cualquier caso, que la superficie sobre la que reposa la máquina esté separada del suelo al menos, 15 cm.

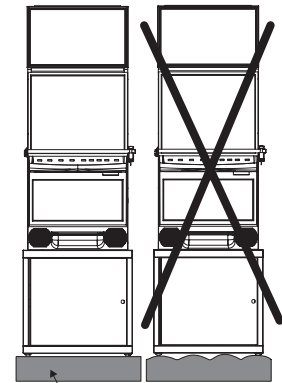

15 cm Aprox.

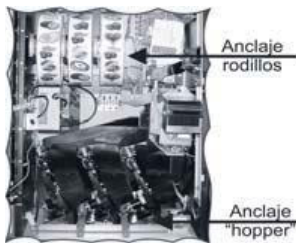

Se deben fijar las partes móviles interiores de la máquina, para un almacenamiento prolongado. Fundamentalmente se debe comprobar que los rodillos y el "hopper" están correctamente situados en sus anclajes.



Es recomendable proteger el exterior de la máquina para evitar golpes y deterioro del acabado.

## SECUENCIA DE CÓMO TRANSPORTAR LA MÁQUINA

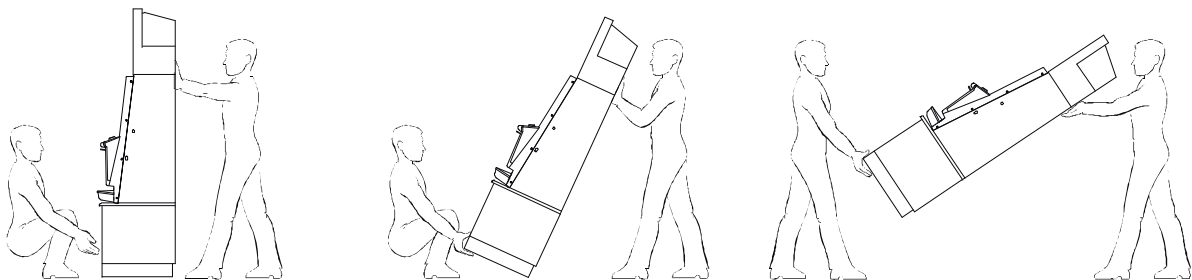





## EXTENSIÓN DE GARANTÍA

**GARANTÍA**

RECREATIVOS FRANCO, S.A.U.  
Pza DE CRONOS N° 4  
28037 MADRID  
CIF: A/28415594  
Dpto. Servicio Post Venta  
Teléf.: (34) 91 440 92 51  
Correo electrónico: reparaciones@rfranco.com

Recreativos Franco, S.A.U garantiza este producto conforme a la ley 23/2003 del 10 de julio.

**Extensión de garantía**

Nuestro producto está garantizado por defecto de fabricación durante 6 meses desde la fecha de activación que será la que indica el boletín de instalación.

Sólo una copia del boletín de instalación se considera acreditativo de esta extensión de garantía y deberá ser adjuntada para cualquier reclamación.

Por extensión de garantía se entiende la sustitución o reparación del componente reconocido no conforme en la fabricación y provistos de la etiqueta identificativa.

Quedan excluidos de la garantía los daños ocasionados por: mal uso, mala instalación o no conforme con las recomendaciones de este **MANUAL DE SERVICIO TÉCNICO**.

Todo elemento no fungible que por cualquier circunstancia no esté provisto de la etiqueta de garantía no podrá acogerse a la presente garantía.

Ninguna persona está autorizada a modificar los términos de esta extensión de garantía o a extender otra, verbal o escrita, en nombre de Recreativos Franco



**Declaración UE de Conformidad**

Nosotros **RECREATIVOS FRANCO S.A.U.**

Domicilio: Plaza de Cronos, 4  
28037 Madrid - ESPAÑA  
Tel. 91 440 92 00

Declaramos que el siguiente aparato está fabricado conforme a las Directivas Europeas.

Descripción: MAQUINA RECREATIVA Y DE AZAR  
Marca: RECREATIVOS FRANCO  
Familia: RF 31/ RF4000  
Juego: **RF ON MIX**

**Directiva de baja tensión 2014/35/UE.**

Normas armonizadas aplicadas:

- UNE-EN 62233:2009
- UNE-EN 60335-1:2012
- UNE-EN 60335-2-82:2004+A1:2008

**Directiva de Compatibilidad electromagnética 2014/30/UE.**

Normas armonizadas aplicadas:

- UNE-EN 55014-1:2008 + ERR:2009 + A1:2009 + A2:2012
- UNE-EN 61000-3-2:2014
- UNE-EN 61000-3-3:2013
- UNE-EN 55014-2:1998 + A1:2002 + A2:2009
  - > UNE-EN 61000-4-2:2010 \*
  - > UNE-EN 61000-4-3:2007 + A1:2008 + A2:2011
  - > UNE-EN 61000-4-4:2013
  - > UNE-EN 61000-4-5:2015
  - > UNE-EN 61000-4-6:2014
  - > UNE-EN 61000-4-11:2005

**Directiva RoHS 2011/65/UE con 2015/863/EU que modifica el anexo II**

Firmado en Madrid 15 de Diciembre de 2021

  
José Antonio Blázquez Sánchez



Gaming  
**AXIOMTEK**

# GMB126

AMD Embedded G-Series SoC  
Mini-ITX Board

## Features

- Entry level AMD platform
- GLI verified TrustedBoot
- Advanced security
- Lifetime long-term supply

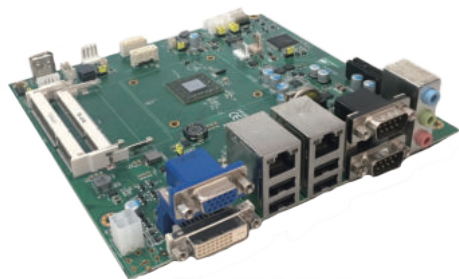

## System

CPU	AMD Embedded G-Series SoC
Memory	2 x DDR3/L SO-DIMM up to 1600 MHz, max. up to 8 GB
BIOS	AMI -uEFI TrustedBoot, secure hash and public key algorithm validation
Watchdog timer	1 sec to 255 min
Expansion	PCIe x1 slot
Power Input	DC +12V
Dimensions	170 mm x 170 mm
Operating Temperature	0 °C to 60 °C (32 °F to 140 °F)
Humidity	10 % to 90 %, non-condensing
Security	Anti-clone security (optional) - TPM engine - RSA2048 and AES256 hybrid encryption

## I/O

USB	8 x USB 2.0
Serial Interface	2 x RS-232 DB9 (1 x RS-422/485 configurable) 4 x RS-232 (1 x TTL, 1 x ccTalk configurable)
Audio	HD audio 5.1 channels Line-out or stereo 6 W + 6 W audio amplified output
Storage	2 x SATA III
Ethernet	2 x GbE LAN port

## Software

OS	Windows® 7, 10 Linux kernel 3.0 and above version
----	------------------------------------------------------

## Display

Graphic	AMD Radeon™ HD8000 Series DirectX® 11.1, OpenGL® 4.2, and OpenCL™ 1.2
Interface	1 x VGA 1 x DVI-D

## Ordering Information

GMB126-217	AMD Embedded G-Series SoC Mini-ITX board with GX-217 dual-core APU, 2 x GbE, 6 x COM, DC 12V
GMB126-420	AMD Embedded G-Series SoC Mini-ITX board with GX-420 quad-core APU, 2 x GbE, 6 x COM, DC 12V



\* All specifications and photos are subject to change without notice.

For more information please contact: gaming@axiomtek.com.tw No. 1123-0001801

Este documento contiene información exclusiva y sometida a derechos de autor. Queda prohibida su reproducción o divulgación sin contar con el consentimiento por escrito de R. Franco, Inc. © R. Franco





Este documento contiene información exclusiva y sometida a derechos de autor. Queda prohibida su reproducción o divulgación sin contar con el consentimiento por escrito de R. Franco, Inc. ©R. Franco

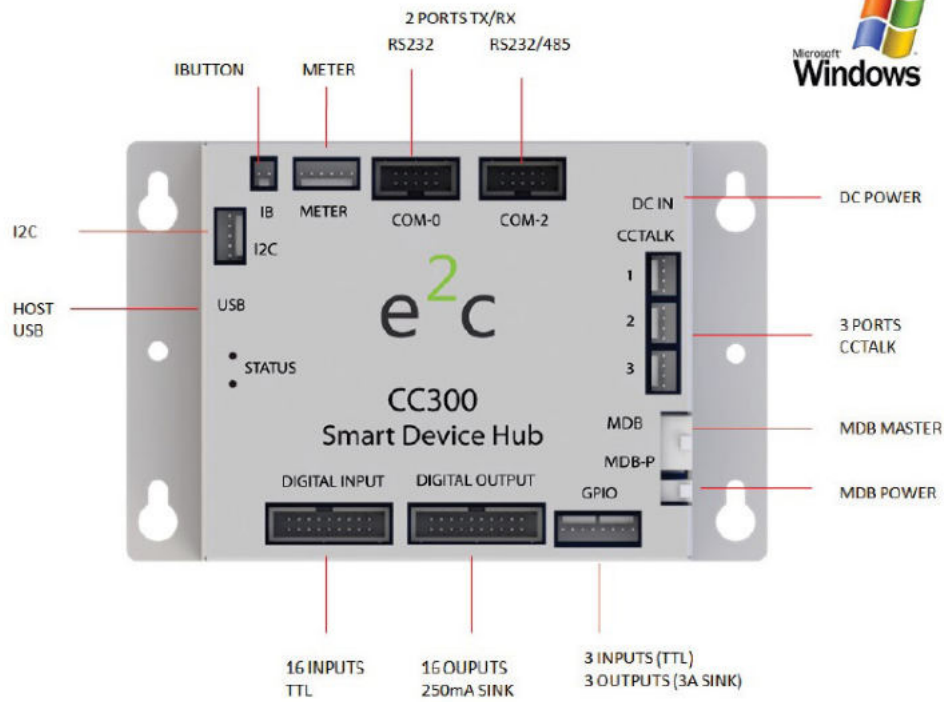

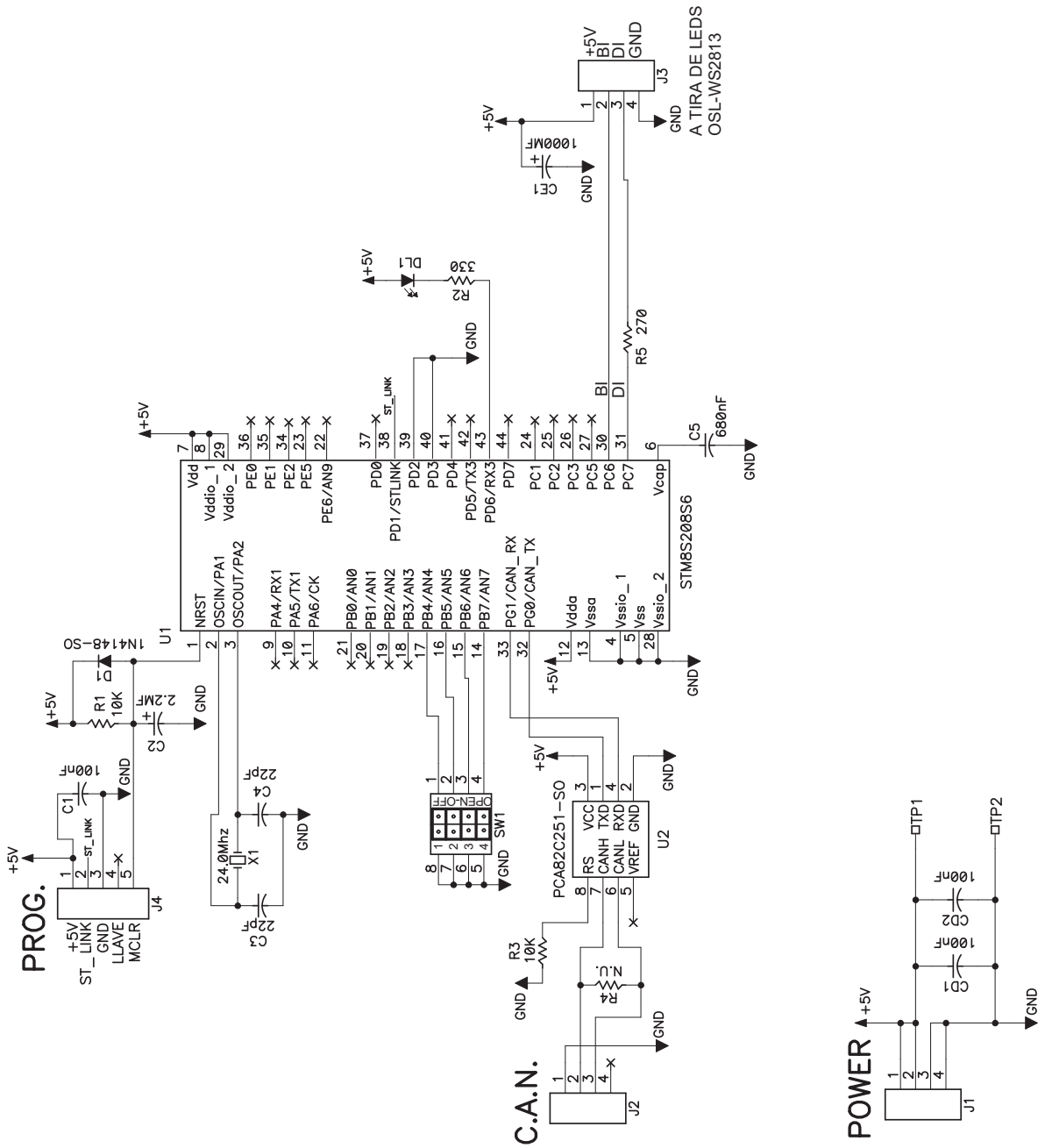

Este documento contiene información exclusiva y sometida a derechos de autor. Queda prohibida su reproducción o divulgación sin contar con el consentimiento por escrito de R. Franco, Inc. ©R. Franco



Este documento contiene información exclusiva y sometida a derechos de autor. Queda prohibida su reproducción o divulgación sin contar con el consentimiento por escrito de R. Franco, Inc. ©R. Franco

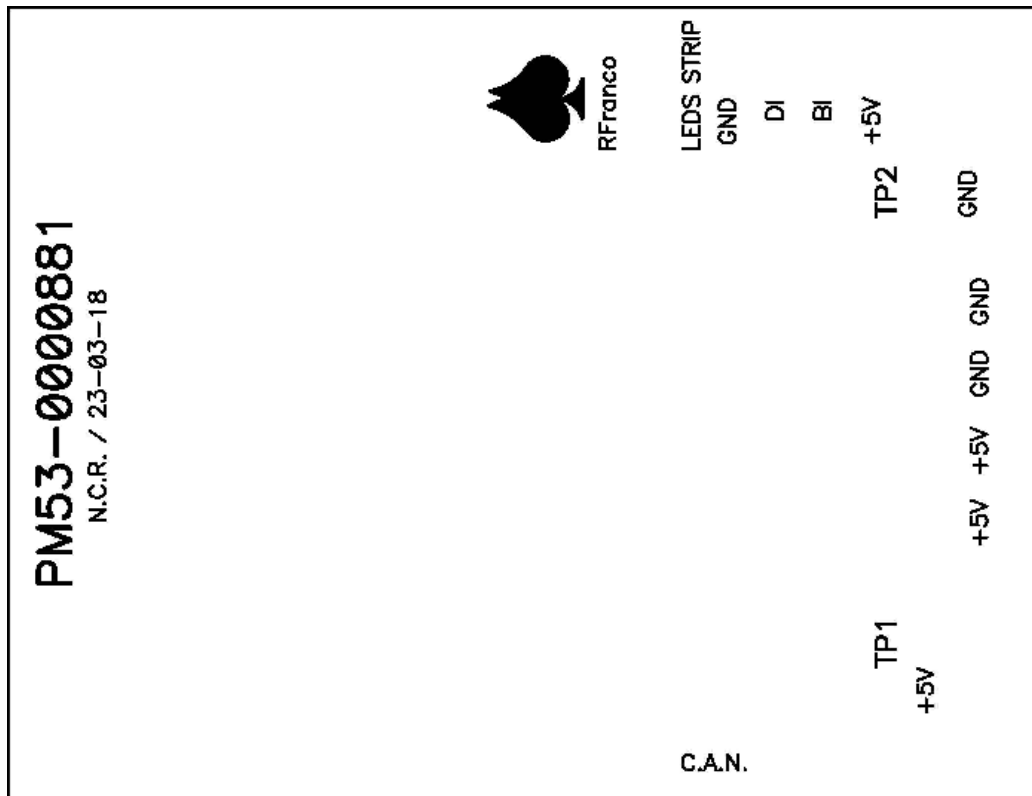
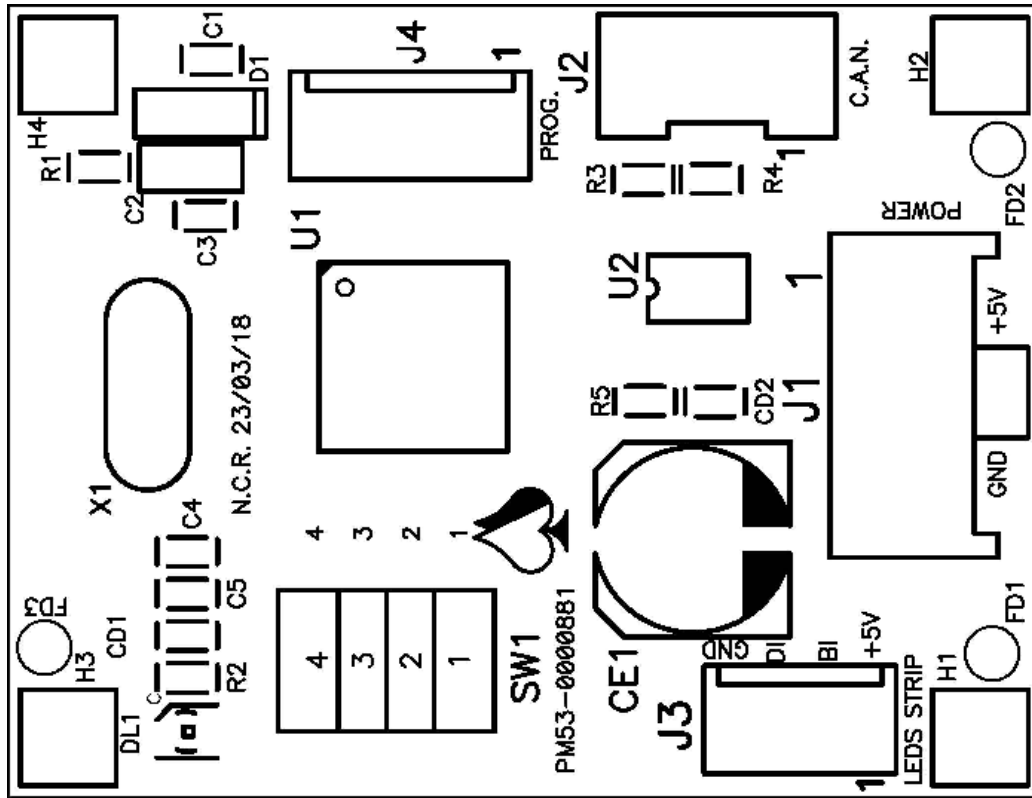



## LISTA DE COMPONENTES - BILL OF MATERIALS

**Condensadores:**

C1 = 100 nF 16V (1206).

C2 = 2.2MF. 10V. (1206).

C3, C4 = 22Pf (1206).

C5 = 680 nF. (1206).

CD1 - CD2 = 100 nF 16V (1206).

CE1 = ELECTROLITICO, SMD, 1000MF.10V. (10X10).

**Diodos:**

D1 = LL4148 SOD-80.

**Diodos Leds:**

DL1 = LED ROJO PLCC2 TO-3228BC-MRF.

**Conectores:**

J1 = B4P-VH, (JST).

J2 = B04B-XASK-1-A (JST).

J3 = 640454-4 MTA-100 TYCO.

J4 = 640454-5 MTA-100 TYCO.

**Resistencias:**

R1 = 10K 5% (0805).

R2 = 330 5% (0805).

R3 = 10K 5% (0805).

R4 = N.U.

R5 = 270 5% (0805).

**Switch:**

SW1 = SWITCH 4 CONTACTOS SO (A6S-4104 OMRON).

**Circuitos Integrados:**

U1 = STM8S208S6T6C.

U2 = PCA82C251T S08.

**Cristal de cuarzo:**

X1 = 24 MHz, HC49/S.



LED TO-3228BC-BF (Azul)

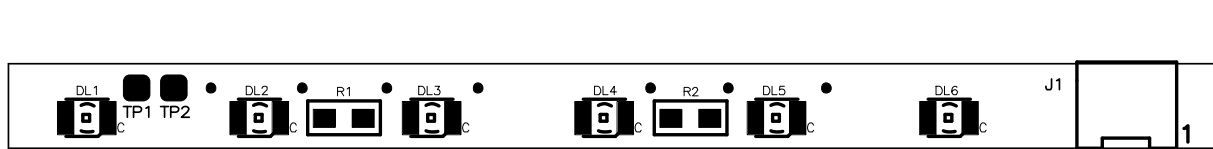
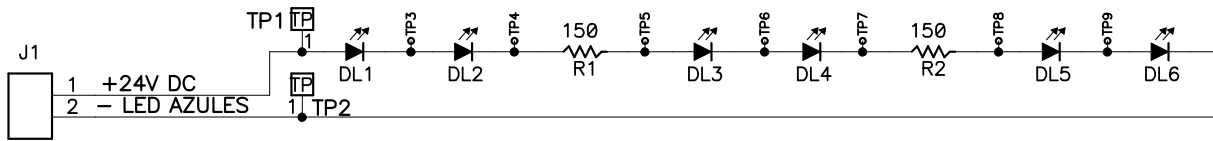

Serigrafía de Componentes

LISTA DE COMPONENTES - BILL OF MATERIALS

Diodos Led / led

DL1 a DL6 = Led azul SMD TO\_3228BC-BF (T Oasis)

Conectores / Connectors

J1 = Cables Soldados

Resistencias SMD/ SMD resistors

R1 y R2 = 150 Ohm.

Este documento contiene información exclusiva y sometida a derechos de autor. Queda prohibida su reproducción o divulgación sin contar con el consentimiento por escrito de R. Franco, Inc. © R. Franco





### Power Input

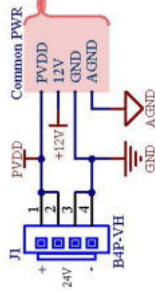

### Notification Leds

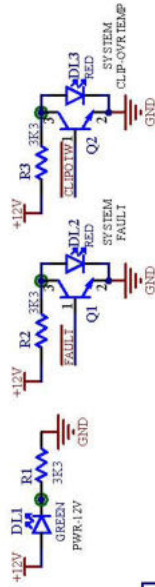

### Audio Input

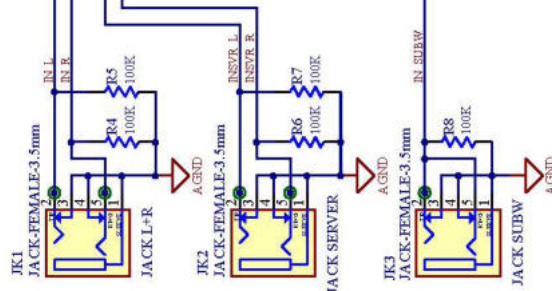

### Audio Outputs

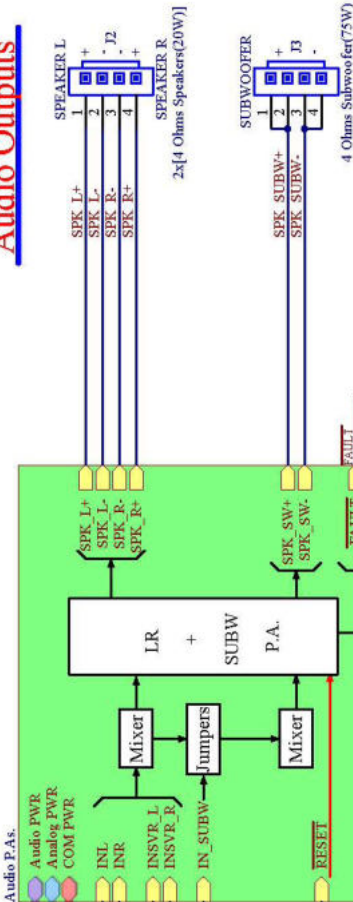

### P.A. Heatsink



### Fiducials and Holes

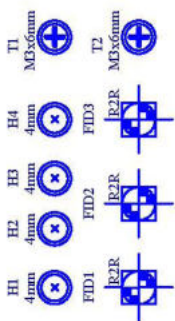

Este documento contiene información exclusiva y sometida a derechos de autor. Queda prohibida su reproducción o divulgación sin contar con el consentimiento por escrito de R. Franco, Inc. ©R. Franco



Este documento contiene información exclusiva y sometida a derechos de autor. Queda prohibida su reproducción o divulgación sin contar con el consentimiento por escrito de R. Franco, Inc. ©R. Franco

### Power Input

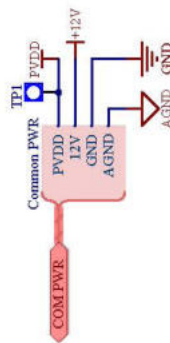

### DC/DC Buck Converter

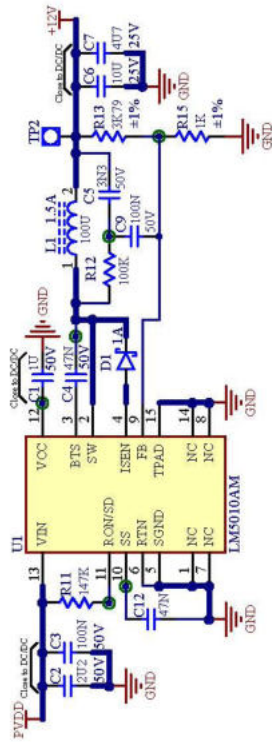

### Reset and Voltage Monitor

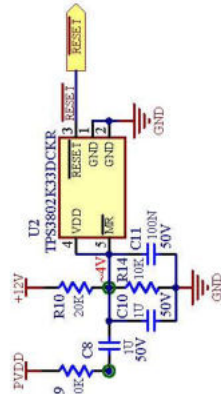

### OP Amp Power and Decoupling

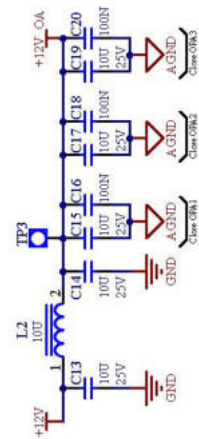

### Audio Amp Power and Decoupling

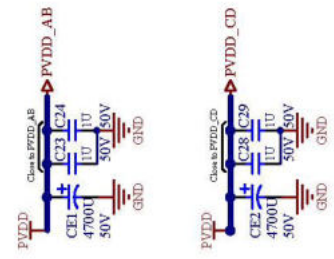

### System Power Channels

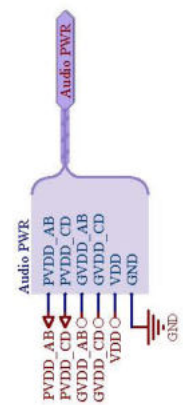
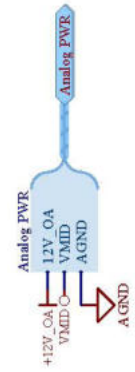

### Server Mixer

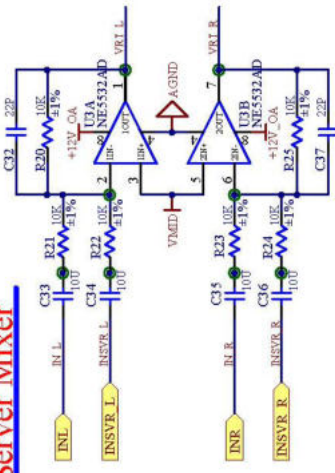

### System Power Channels

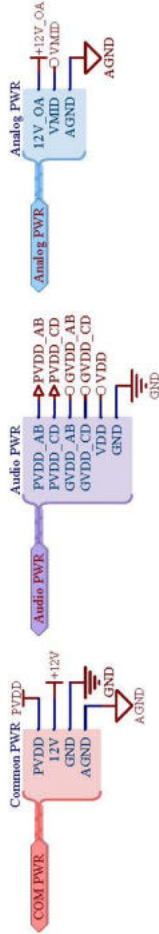

### Subwoofer Mixer and Filter

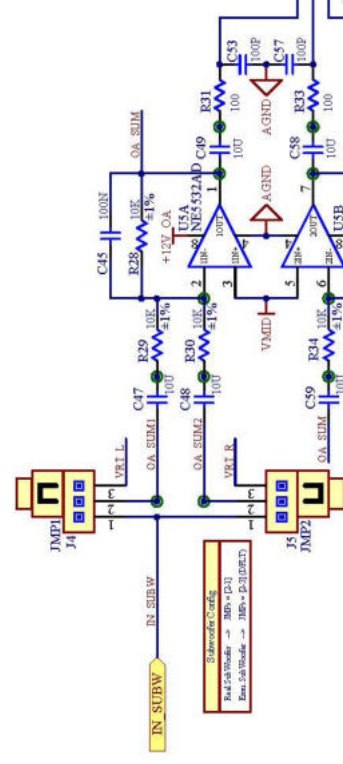

### Audio Amplifier

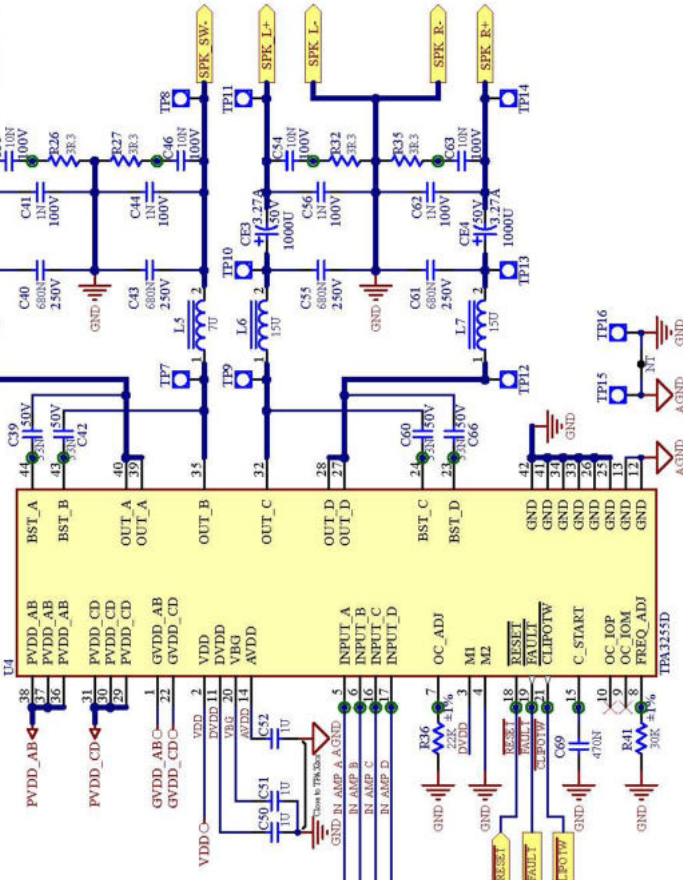

### Chanel LR Filter

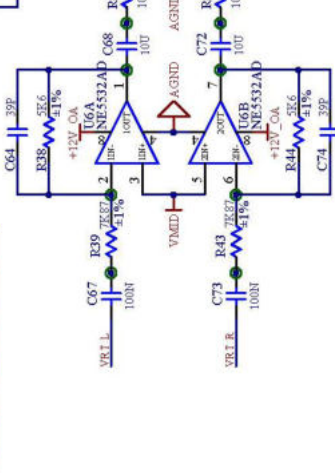

Este documento contiene información exclusiva y sometida a derechos de autor. Queda prohibida su reproducción o divulgación sin contar con el consentimiento por escrito de R. Franco, Inc. © R. Franco



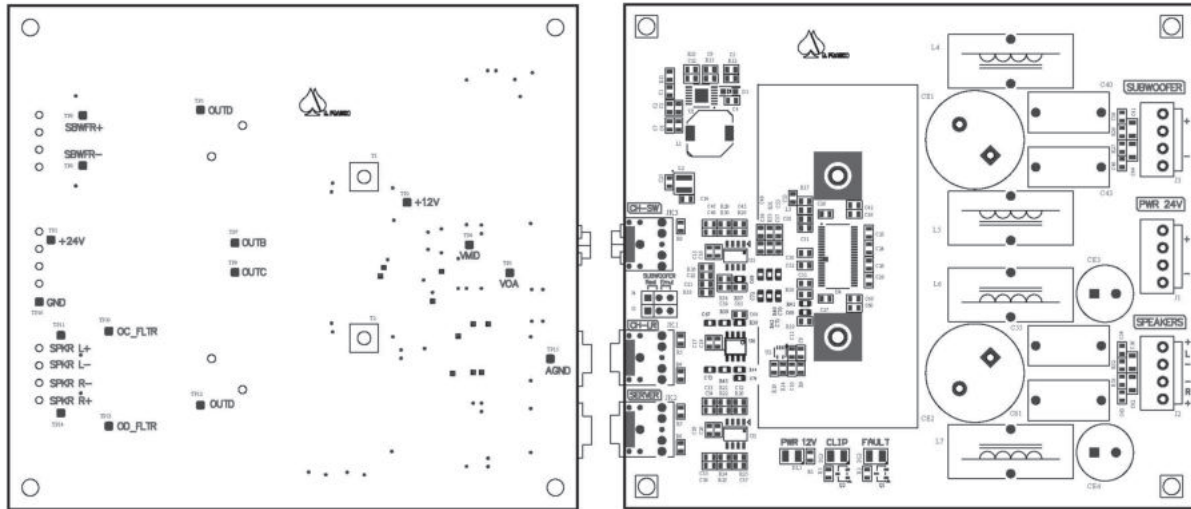

Serigrafía de Componentes

LISTA DE COMPONENTES - BILL OF MATERIALS

**Condensadores:**

- |                                |                                                  |
|--------------------------------|--------------------------------------------------|
| C1 = 1 uF ±10% X7R 50V 0805    | C38 = 10 nF ±10% X7R 100V 0805                   |
| C2 = 2.2 uF 50V 0805           | C39 = 33 nF ±10% X7R 50V 0805                    |
| C3 = 100 nF ±10% X7R 50V 0805  | C40 = COND.MET.POL. 680 nF 250VDC 18 x 8.5 P15mm |
| C4 = 47 nF ±10% X7R 50V 0805   | C41 = 1 nF ±5% NP0 100V 1206                     |
| C5 = 3.3 nF ±10% X7R 50V 0805  | C42 = 33 nF ±10% X7R 50V 0805                    |
| C6 = 10 uF 25V 0805            | C43 = COND.MET.POL. 680 nF 250VDC 18 x 8.5 P15mm |
| C7 = 4.7 uF ±10% X7R 25V 0805  | C44 = 1 nF ±5% NP0 100V 1206                     |
| C8 = 1 uF ±10% X7R 50V 0805    | C45 = 100 nF ±10% X7R 50V 0805                   |
| C9 = 100 nF ±10% X7R 50V 0805  | C46 = 10 nF ±10% X7R 100V 0805                   |
| C10 = 1 uF ±10% X7R 50V 0805   | C47 = 10 uF 25V 0805                             |
| C11 = 100 nF ±10% X7R 50V 0805 | C48 = 10 uF 25V 0805                             |
| C12 = 47 nF ±10% X7R 50V 0805  | C49 = 10 uF 25V 0805                             |
| C13 = 10 uF 25V 0805           | C50 = 1 uF ±10% X7R 50V 0805                     |
| C14 = 10 uF 25V 0805           | C51 = 1 uF ±10% X7R 50V 0805                     |
| C15 = 10 uF 25V 0805           | C52 = 1 uF ±10% X7R 50V 0805                     |
| C16 = 100 nF ±10% X7R 50V 0805 | C53 = 100 pF ±5% NP0 50V 0805                    |
| C17 = 10 uF 25V 0805           | C54 = 10 nF ±10% X7R 100V 0805                   |
| C18 = 100 nF ±10% X7R 50V 0805 | C55 = COND.MET.POL. 680 nF 250VDC 18 x 8.5 P15mm |
| C19 = 10 uF 25V 0805           | C56 = 1 nF ±5% NP0 100V 1206                     |
| C20 = 100 nF ±10% X7R 50V 0805 | C57 = 100 pF ±5% NP0 50V 0805                    |
| C21 = 10 uF 25V 0805           | C58 = 10 uF 25V 0805                             |
| C22 = 100 nF ±10% X7R 50V 0805 | C59 = 10 uF 25V 0805                             |
| C23 = 1 uF ±10% X7R 50V 0805   | C60 = 33 nF ±10% X7R 50V 0805                    |
| C24 = 1 uF ±10% X7R 50V 0805   | C61 = COND.MET.POL. 680 nF 250VDC 18 x 8.5 P15mm |
| C25 = 10 uF 25V 0805           | C62 = 1 nF ±5% NP0 100V 1206                     |







C26 = 100 nF  $\pm 10\%$  X7R 50V 0805      C63 = 10 nF  $\pm 10\%$  X7R 100V 0805  
 C27 = 100 nF  $\pm 10\%$  X7R 50V 0805      C64 = 39 pF 50V 0805  
 C28 = 1  $\mu$ F  $\pm 10\%$  X7R 50V 0805      C65 = 22 pF  $\pm 5\%$  NP0 50V 0805  
 C29 = 1  $\mu$ F  $\pm 10\%$  X7R 50V 0805      C66 = 33 nF  $\pm 10\%$  X7R 50V 0805  
 C30 = 10  $\mu$ F 25V 0805      C67 = 100 nF  $\pm 10\%$  X7R 50V 0805  
 C31 = 100 nF  $\pm 10\%$  X7R 50V 0805      C68 = 10  $\mu$ F 25V 0805  
 C32 = 22 pF  $\pm 5\%$  NP0 50V 0805      C69 = 470 nF  $\pm 10\%$  X7R 50V 0805  
 C33 = 10  $\mu$ F 25V 0805      C70 = 100 pF  $\pm 5\%$  NP0 50V 0805  
 C34 = 10  $\mu$ F 25V 0805      C71 = 100 pF  $\pm 5\%$  NP0 50V 0805  
 C35 = 10  $\mu$ F 25V 0805      C72 = 10  $\mu$ F 25V 0805  
 C36 = 10  $\mu$ F 25V 0805      C73 = 100 nF  $\pm 10\%$  X7R 50V 0805  
 C37 = 22 pF  $\pm 5\%$  NP0 50V 0805      C74 = 39 pF 50V 0805  
 CE1 = COND.ELECTROLICO THT RADIAL 1500 $\mu$ F 16 X 35.5 50V 5000h@105°C 2.79Arms  
 CE2 = COND.ELECTROLICO THT RADIAL 1500 $\mu$ F 16 X 35.5 50V 5000h@105°C 2.79Arms  
 CE3 = COND.ELECTROLICO THT RADIAL 1000 $\mu$ F 12.5 X 35 50V 10000h@105°C 3.27Arms  
 CE4 = COND.ELECTROLICO THT RADIAL 1000 $\mu$ F 12.5 X 35 50V 10000h@105°C 3.27Arms

**Resistencias:**

R1 = 0805 3K3 1%      R23 = 0805 10K 1%  
 R2 = 0805 3K3 1%      R24 = 0805 10K 1%  
 R3 = 0805 3K3 1%      R25 = 0805 10K 1%  
 R4 = 0805 100K 1%      R26 = 0805 3R3 5%  
 R5 = 0805 100K 1%      R27 = 0805 3R3 5%  
 R6 = 0805 100K 1%      R28 = 0805 10K 1%  
 R7 = 0805 100K 1%      R29 = 0805 10K 1%  
 R8 = 0805 100K 1%      R30 = 0805 10K 1%  
 R9 = 0805 100K 1%      R31 = 0805 100R 1%  
 R10 = 0805 20K 1%      R32 = 0805 3R3 5%  
 R11 = 0805 147K 1%      R33 = 0805 100R 1%  
 R12 = 0805 100K 1%      R34 = 0805 10K 1%  
 R13 = 0805 3K79 1%      R35 = 0805 3R3 5%  
 R14 = 0805 10K 1%      R36 = 0805 22K 1%  
 R15 = 0805 1K 1%      R37 = 0805 10K 1%  
 R16 = 0805 10K 1%      R38 = 0805 5K6 1%  
 R17 = 0805 3R3 5%      R39 = 0805 7K87 1%  
 R18 = 0805 10K 1%      R40 = 0805 100R 1%  
 R19 = 0805 3R3 5%      R41 = 0805 30K 1%  
 R20 = 0805 10K 1%      R42 = 0805 100R 1%  
 R21 = 0805 10K 1%      R43 = 0805 7K87 1%  
 R22 = 0805 10K 1%      R44 = 0805 5K6 1%



**Inductores:**

L1 = IND.BLINDADO SMD 100 uH 1.5A 0R17  
 L2 = IND.BLINDADO SMD 10 uH 0.8A 0R17  
 L3 = IND.BLINDADO SMD 10 uH 0.11A 0R3  
 L4 = IND.TOROIDAL 7 uH 6.5A 0R022  
 L5 = IND.TOROIDAL 7 uH 6.5A 0R022  
 L6 = IND.TOROIDAL 15 uH 9.8A 0R031  
 L7 = IND.TOROIDAL 15 uH 9.8A 0R031

**Diodos:**

D1 = DIODO SCHOTTKY PMEG6010CEH. SOD123F

**Diodos Leds:**

DL1 = LED VERDE 2T03Y6TX00000002 SMD PLCC2  
 DL2-DL3 = LED ROJO ET-3528R-131W-D-VE SMD PLCC2

**Conectores:**

J1 = CONECTOR B04P-VH,(JST).  
 J2 = CONECTOR B04P-VH,(JST).  
 J3 = CONECTOR B04P-VH,(JST).  
 J4 = REGLETA RECTA (2.54),3 Pin (PCB).  
 J5 = REGLETA RECTA (2.54),3 Pin (PCB).  
 JK1 = JACK EST/HEM.DE 3.5mm ACODADO,PCB  
 JK2 = JACK EST/HEM.DE 3.5mm ACODADO,PCB  
 JK3 = JACK EST/HEM.DE 3.5mm ACODADO,PCB

**C. Integrados:**

U1 = REGUL. BUCK 6-75V 1.25A HTSSOP-14  
 U2 = C.I.TPS3802K33DCKR SC70 (TI)  
 U3 = AMPLIFICADOR OPERACIONAL NE5532AD SOIC-8  
 U4 = AMPLIFICADOR AUDIO CLASE D TPA3255 HTSSOP44  
 U5 = AMPLIFICADOR OPERACIONAL NE5532AD SOIC-8  
 U6 = AMPLIFICADOR OPERACIONAL NE5532AD SOIC-8

**Varios:**

HSINK1 = DISIP. ATS-TI10P-519-C1-R3(ATS)  
 JMP1 = JUMPER PITCH (2.54)  
 JMP2 = JUMPER PITCH (2.54)  
 T1 = TORN.ROSC/METRICA,ALOMADO,PHILIPS  
 T2 = TORN.ROSC/METRICA,ALOMADO,PHILIPS

**Transistores:**

Q1-Q2 = TRANSISTOR BC817-40 SMD (SOT-23)



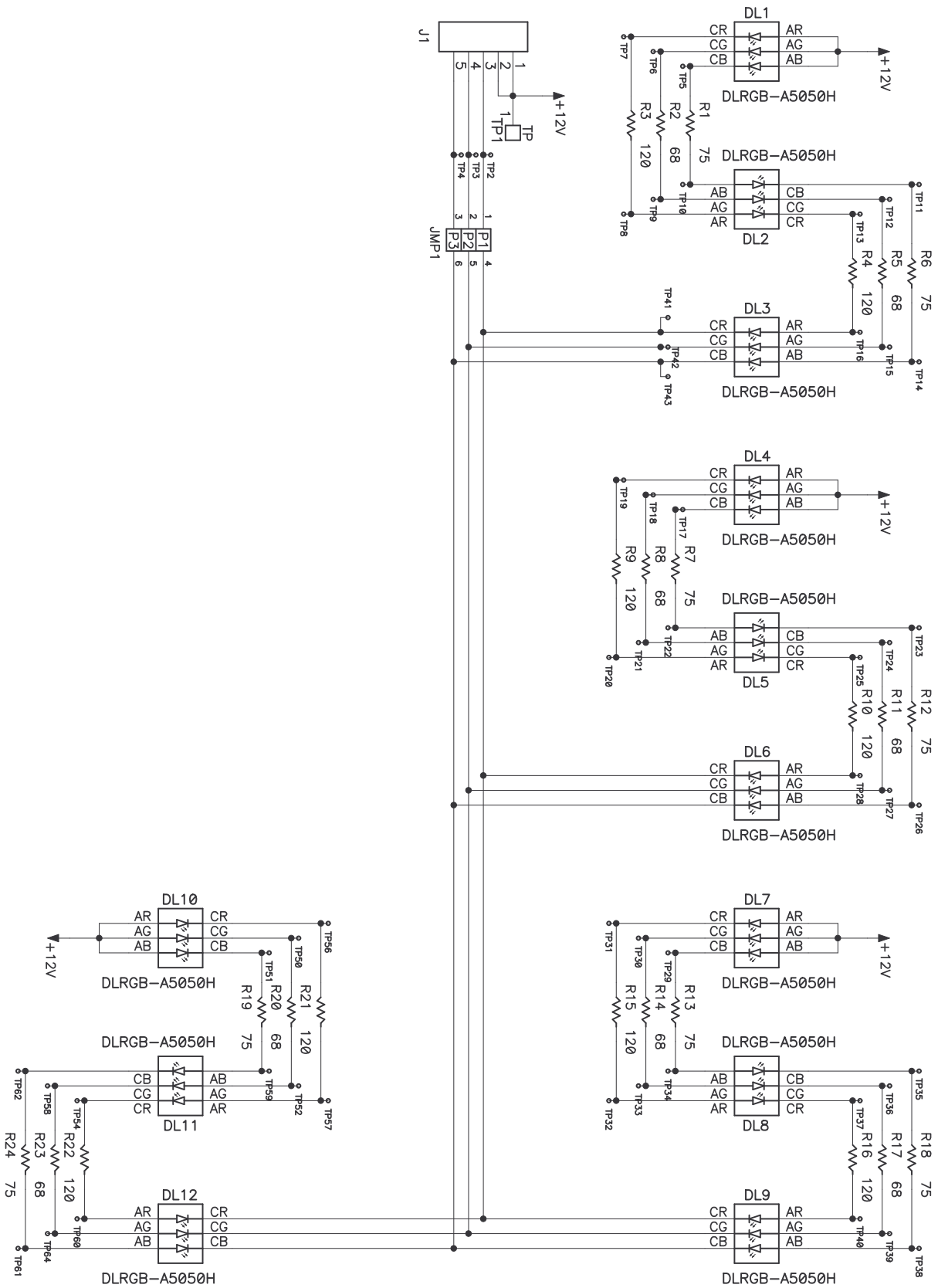

Este documento contiene información exclusiva y sometida a derechos de autor. Queda prohibida su reproducción o divulgación sin contar con el consentimiento por escrito de R. Franco, Inc. © R. Franco





Este documento contiene información exclusiva y sometida a derechos de autor. Queda prohibida su reproducción o divulgación sin contar con el consentimiento por escrito de R. Franco, Inc. ©R. Franco

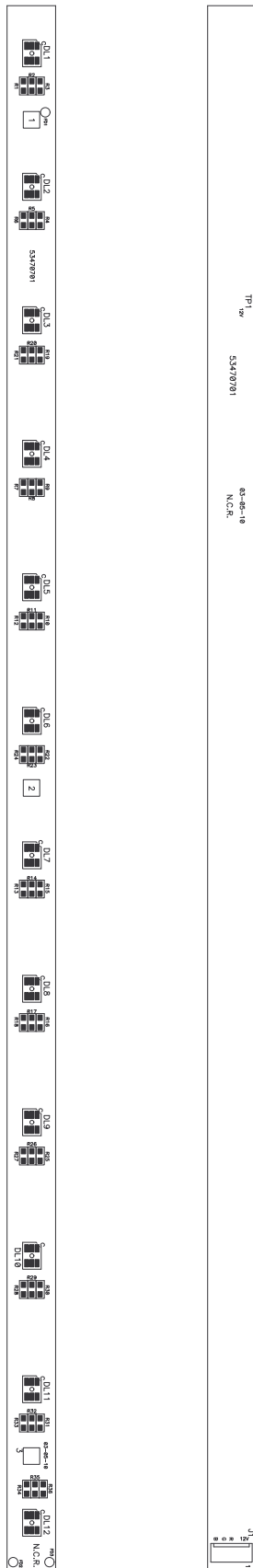

Serigrafía de Componentes

**LISTA DE COMPONENTES - BILL OF MATERIALS**

**Resistencias / Resistors**

- R1= 75 Ohm 5%.(1206).
- R2= 68 Ohm 5%.(1206).
- R3 – R4= 120 Ohm 5%.(1206).
- R5= 68 Ohm 5%.(1206).
- R6 – R7= 75 Ohm 5%.(1206).
- R8= 68 Ohm 5%.(1206).
- R9 – R10= 120 Ohm 5%.(1206).
- R11= 68 Ohm 5%.(1206).
- R12 – R13= 75 Ohm 5%.(1206).
- R14= 68 Ohm 5%.(1206).
- R15 – R16= 120 Ohm 5%.(1206).
- R17= 68 Ohm 5%.(1206).
- R18 – R19= 75 Ohm 5%.(1206).
- R20= 68 Ohm 5%.(1206).
- R21 – R22= 120 Ohm 5%.(1206).
- R23= 68 Ohm 5%.(1206).
- R24= 75 Ohm 5%.(1206).

**Diodos Led / led**

- DL1 – DL12= LED RGB FULL COLOR SMD DLRGB-A5050H.

**Conectores / Connectors**

- J1= 640454-5 MTA-100 TYCO.

**Jumper**

- JMP1= 3 Puentes de hilo rígido de +/- 0.6 mm de sección.





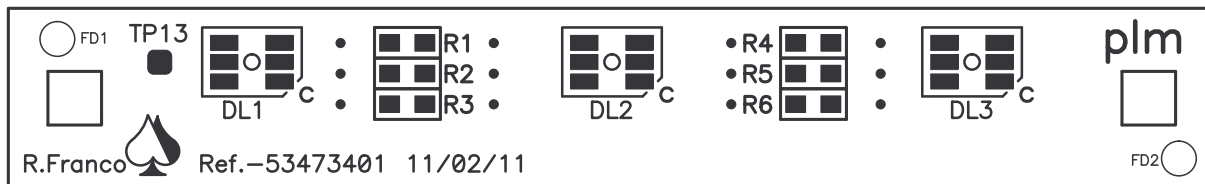
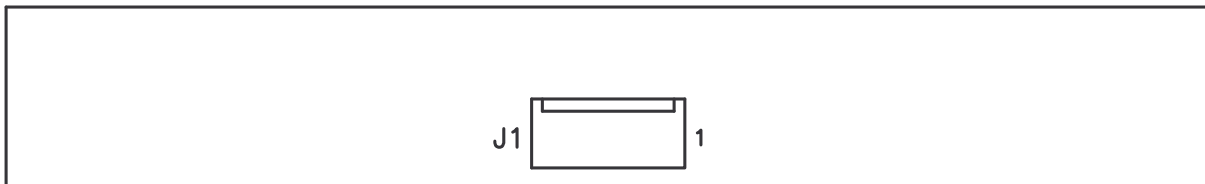
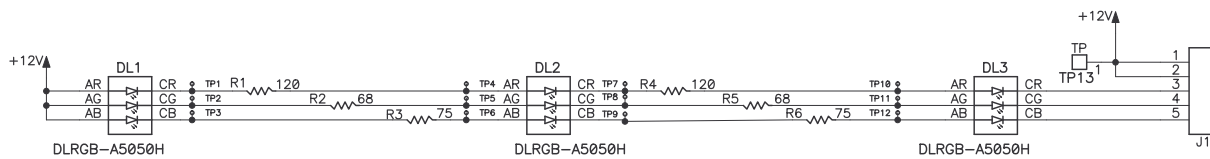

Serigrafía de Componentes

LISTA DE COMPONENTES - BILL OF MATERIALS

**Conectores / Connectors**

J1 = Conector AMP polarizado 5 vias

**Resistencias SMD/ SMD resistors**

R1 y R4 = 120 Ohm

R2 y R5 = 68 Ohm

R3 y R6 = 75 Ohm

**Diodos Led / led**

DL1, DL2 y DL3 = Led RGB SMD

Este documento contiene información exclusiva y sometida a derechos de autor. Queda prohibida su reproducción o divulgación sin contar con el consentimiento por escrito de R. Franco, Inc. © R. Franco



Este documento contiene información exclusiva y sometida a derechos de autor. Queda prohibida su reproducción o divulgación sin contar con el consentimiento por escrito de R. Franco, Inc. ©R. Franco

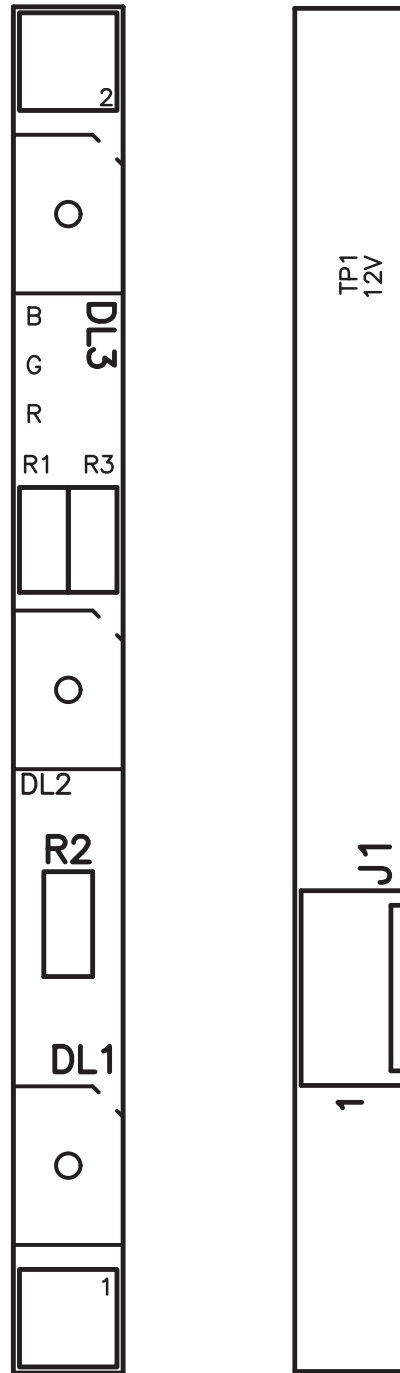
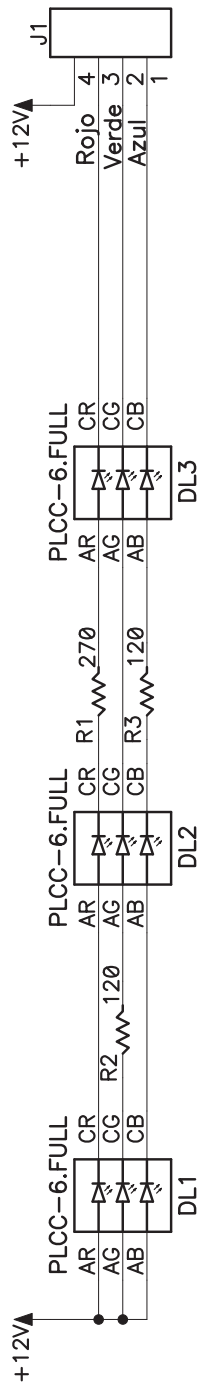

Serigrafía de Componentes

LISTA DE COMPONENTES - BILL OF MATERIALS

**Diodos Led / led**

**DL1 - DL3 = LED RGB SMD CLV6A-FKB (CREE).**

**Conectores / Connectors**

J1 = 640454-4 MTA-100 TYCO

**Resistencias / Resistors:**

R1 = 270 Ohmios.

R2 - R3 = 120 Ohmios



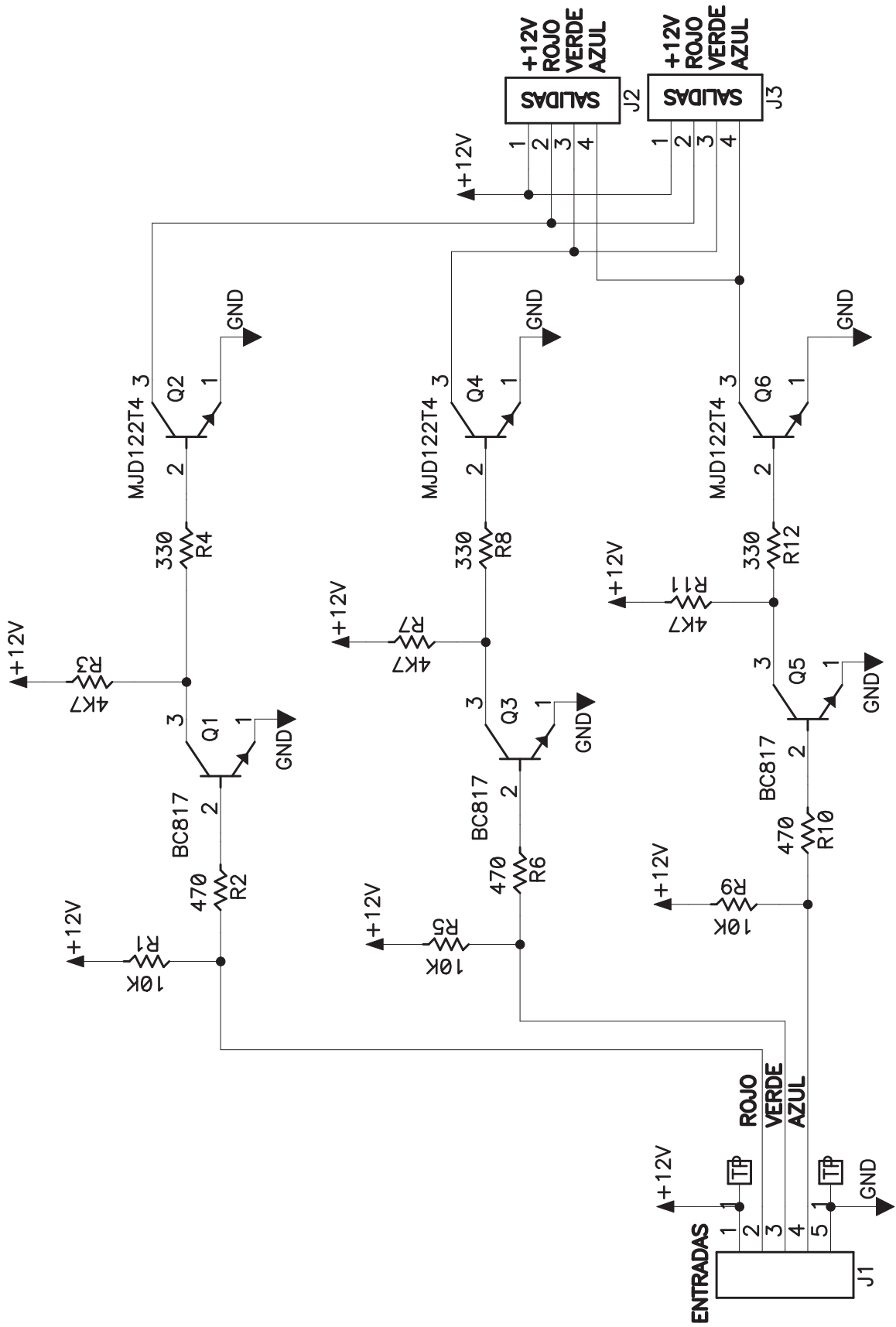

Este documento contiene información exclusiva y sometida a derechos de autor. Queda prohibida su reproducción o divulgación sin contar con el consentimiento por escrito de R. Franco, Inc. ©R. Franco



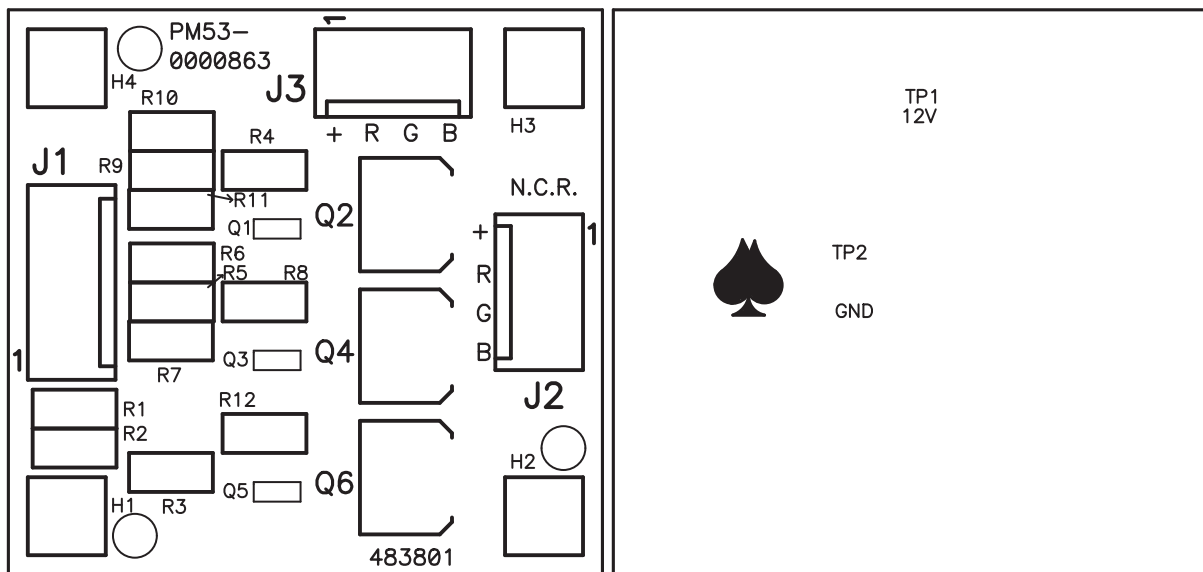

Serigrafía de Componentes

LISTA DE COMPONENTES - BILL OF MATERIALS

**Conectores / Connectors**

J1 = 640454-5 MTA-100 TYCO

J2, J3 = 640454-4 MTA-100 TYCO

**Transistores / Transistors**

Q1, Q3, Q5 = BC817-40 SMD (SOT-23)

Q2, Q4, Q6 = MJD122T4 TO-252DPAK.

**Resistencias / Resistors**

R1, R5, R9 = 10K.

R2, R6, R10 = 470.

R3, R7, R11 = 4K7.

R4, R8, R12 = 330.



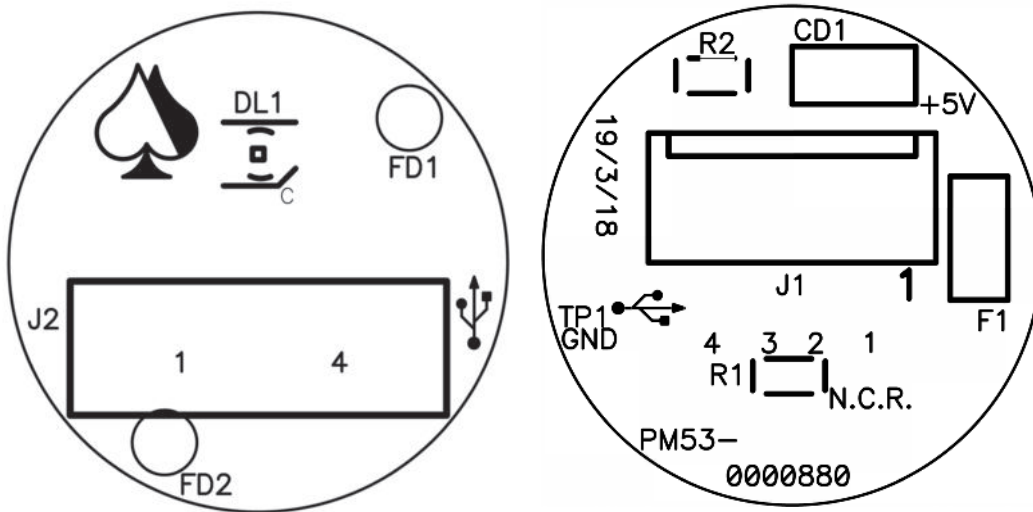
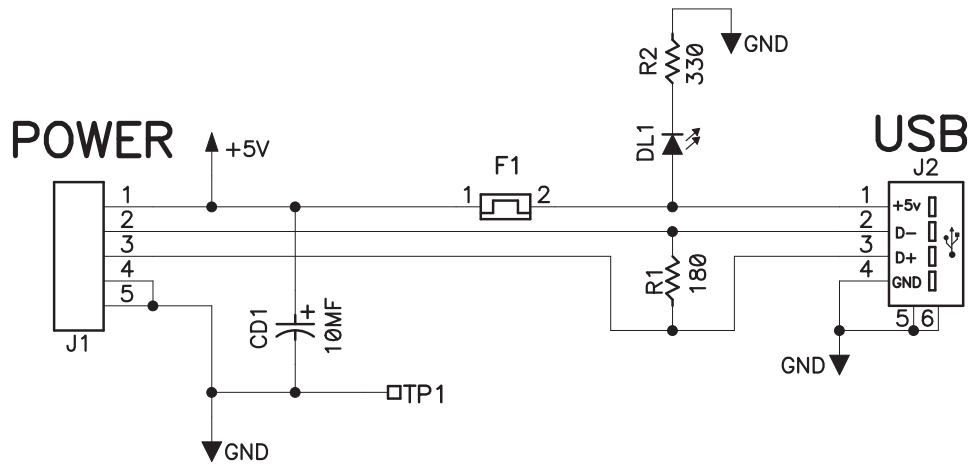

Serigrafía de Componentes

LISTA DE COMPONENTES - BILL OF MATERIALS

**Condensadores**

CD1 = MULTICAPA, SMD, 10MF.25V. (1206).

**Diodos Leds**

DL1 = LED AZUL PLCC2 TO-3228BC-BF (T.O.)

**Fusible**

F1 = POLYSWITCH 1206L200 (LITTELFUSE).

**Conectores**

J1 = 640454-5 MTA-100 TYCO.

J2 = 5608-3-04-1 (CONEXCON)

**Resistencias**

R1 = 180 5% (0805).

R2 = 330 5% (0805).

**Varios**

PZ1 = PM01-0009865 DIFUSOR USB ILUMINADO

PZ2 = PM01-0009958 TOMA USB ILUMINADA

Este documento contiene información exclusiva y sometida a derechos de autor. Queda prohibida su reproducción o divulgación sin contar con el consentimiento por escrito de R. Franco, Inc. ©R. Franco



Este documento contiene información exclusiva y sometida a derechos de autor. Queda prohibida su reproducción o divulgación sin contar con el consentimiento por escrito de R. Franco, Inc. ©R. Franco

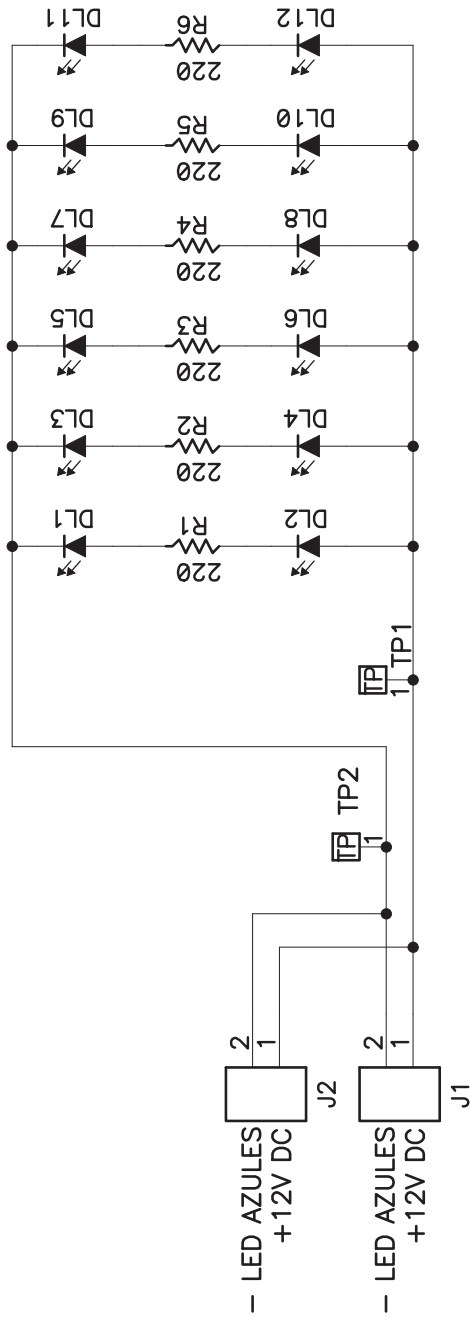

Serigrafía de Componentes

LISTA DE COMPONENTES - BILL OF MATERIALS

**Diodo Led:**

DL1 – DL12 = LED AZUL PLCC2 DDB-DJS-ST2-1.

**Conectores:**

J1, J2 = B2B-EH-A, PASO 2.5 (JST)

**Resistencias:**

R1 – R6 = 220 Ohm 5% (0805).

